

Inspiron One 2020

Manual do proprietário

Modelo do computador: Inspiron One 2020

Modelo normativo: W06B

Tipo normativo: W06B001



Notas, Avisos e Advertências



NOTA: Uma NOTA indica informações importantes que ajudam a utilizar melhor o computador.



AVISO: Um AVISO indica um potencial de danos ao hardware ou a perda de dados se as instruções não forem seguidas.



ADVERTÊNCIA: Uma ADVERTÊNCIA indica um potencial de danos de propriedade, ferimentos ou morte.

© 2013 Dell Inc.

Marcas comerciais mencionadas neste texto: Dell™, o logotipo DELL e Inspiron™ são marcas comerciais da Dell Inc.; Microsoft® Windows® são marcas comerciais registradas da Microsoft Corporation nos Estados Unidos e/ou em outros países; Bluetooth® é uma marca comercial registrada de propriedade da Bluetooth SIG, Inc. e é usada pela Dell sob licença; Intel® e Intel SpeedStep® são marcas comerciais registradas da Intel Corporation nos EUA e em outros países.

Sumário

Antes de começar	9
Como desligar seu computador e os dispositivos conectados	9
Instruções de segurança	9
Ferramentas recomendadas	10
Depois de trabalhar na parte interna do computador	11
Visão geral técnica	12
Vista interna do computador	12
Componentes da placa do sistema	13
Como remover a capa do suporte traseiro	15
Procedimento	15
Como recolocar a capa do suporte traseiro	16
Procedimento	16
Como remover o suporte	17
Pré-requisitos	17
Procedimento	17
Como recolocar o suporte	18
Procedimento	18
Pós-requisitos	18
Como remover a tampa traseira	19
Pré-requisitos	19
Procedimento	19
Como recolocar a tampa traseira	20
Procedimento	20
Pós-requisitos	20

Como remover o disco rígido	21
Pré-requisitos.	21
Procedimento	22
Como recolocar o disco rígido	24
Procedimento	24
Pós-requisitos	24
Como remover a unidade óptica	25
Pré-requisitos.	25
Procedimento	25
Como recolocar a unidade ótica	27
Procedimento	27
Pós-requisitos	27
Como remover a placa conversora	28
Pré-requisitos.	28
Procedimento	28
Como recolocar a placa conversora	29
Procedimento	29
Pós-requisitos	29
Como remover a placa da tela sensível ao toque	30
Pré-requisitos.	30
Procedimento	30
Como recolocar a placa da tela sensível ao toque	32
Procedimento	32
Pós-requisitos	32
Como remover o(s) módulo(s) de memória	33
Pré-requisitos.	33
Procedimento	33

Como recolocar o(s) módulo(s) de memória	35
Procedimento	35
Pós-requisitos	36
Como remover a blindagem da placa do sistema	37
Pré-requisitos.	37
Procedimento	37
Como recolocar a blindagem da placa do sistema	38
Procedimento	38
Pós-requisitos	38
Como remover a miniplaca de rede sem fio	39
Pré-requisitos.	39
Procedimento	39
Como recolocar a miniplaca de rede wireless	41
Procedimento	41
Pós-requisitos	41
Como remover a bateria de célula tipo moeda	42
Pré-requisitos.	42
Procedimento	42
Instalar a bateria de célula tipo moeda	43
Procedimento	43
Pós-requisitos	43
Como remover os alto-falantes	44
Pré-requisitos.	44
Procedimento	45
Como recolocar os alto-falantes	46
Procedimento	46
Pós-requisitos	46



Como remover o ventilador	47
Pré-requisitos.	47
Procedimento	47
Como recolocar o ventilador	48
Procedimento	48
Pós-requisitos	48
Como remover o conjunto do botão liga/desliga	49
Pré-requisitos.	49
Procedimento	50
Como recolocar o conjunto do botão liga/desliga	51
Procedimento	51
Pós-requisitos	51
Como remover o dissipador de calor do processador.	52
Pré-requisitos.	52
Procedimento	53
Como recolocar o dissipador de calor do processador.	54
Procedimento	54
Pós-requisitos	54
Como remover o processador	55
Pré-requisitos.	55
Procedimento	56
Como recolocar o processador	57
Procedimento	57
Pós-requisitos	58
Como remover a placa do sistema	59
Pré-requisitos.	59
Procedimento	60

Como recolocar a placa do sistema	61
Procedimento	61
Pós-requisitos	61
Como inserir a etiqueta de serviço no BIOS.	62
Como remover o painel da tela.	63
Pré-requisitos.	63
Procedimento	64
Como recolocar o painel da tela.	68
Procedimento	68
Pós-requisitos	68
Como remover o módulo da câmera	70
Pré-requisitos.	70
Procedimento	71
Como substituir o módulo da câmera	72
Procedimento	72
Pós-requisitos	72
Como remover o módulo de microfone	74
Pré-requisitos.	74
Procedimento	75
Como recolocar o módulo de microfone	76
Procedimento	76
Pós-requisitos	76
Como remover os módulos da antena.	78
Pré-requisitos.	78
Procedimento	79
Como recolocar os módulos da antena.	80
Procedimento	80
Pós-requisitos	80
Como remover a tampa frontal da tela	81
Pré-requisitos.	81
Procedimento	82

Como recolocar a tampa frontal da tela	83
Procedimento	83
Pós-requisitos	83
Configuração do sistema.	85
Visão geral	85
Como entrar na configuração do sistema	85
Telas de configuração do sistema	86
Opções de configuração do sistema	86
Boot Sequence (Sequência de inicialização)	93
Como eliminar senhas esquecidas	95
Como limpar as configurações do CMOS	96
Como atualizar o BIOS.	97





Antes de começar

Como desligar seu computador e os dispositivos conectados

-  **AVISO:** Para evitar a perda de dados, salve e feche todos os arquivos abertos e saia de todos os programas abertos antes de desligar o computador.
- 1 Salve e feche todos os arquivos e saia de todos os programas abertos.
 - 2 Mova o ponteiro do mouse para o canto superior ou inferior direito da tela para abrir a barra lateral Botões e clique em **Configurações**→ **Energia**→ **Desligar**.
-  **NOTA:** Se você estiver usando um sistema operacional diferente, consulte a documentação do respectivo sistema operacional para obter as instruções de desligamento.
- 3 Desconecte o computador e todos os dispositivos externos das respectivas tomadas elétricas.
 - 4 Desconecte todos os cabos telefônicos, de rede e dispositivos conectados ao seu computador.
 - 5 Depois que o computador estiver desligado, pressione e segure o botão liga/desliga por 5 segundos para aterrar a placa do sistema.

Instruções de segurança

Use as diretrizes de segurança a seguir para proteger o computador contra possíveis danos e garantir sua segurança pessoal.

-  **ADVERTÊNCIA:** Antes de trabalhar na parte interna do computador, leia as instruções de segurança fornecidas com o computador. Para obter mais informações sobre as melhores práticas de segurança, consulte o site de conformidade normativa em dell.com/regulatory_compliance.
-  **ADVERTÊNCIA:** Desconecte todas as fontes de alimentação antes de abrir a tampa ou os painéis do computador. Depois que terminar de trabalhar na parte interna do computador, recoloque todas as tampas, painéis, e parafusos antes de conectar o computador à fonte de alimentação.
-  **AVISO:** Para evitar danos ao computador, certifique-se de que a superfície de trabalho seja plana e esteja limpa.
-  **AVISO:** Para evitar danos aos componentes e placas, segure-os pelas bordas e evite tocar nos pinos e contatos.

- △ **AVISO:** Somente técnicos de serviço certificados estão autorizados a remover a tampa do computador e acessar quaisquer componentes internos. Consulte as instruções de segurança para obter informações completas sobre precauções de segurança, trabalho na parte interna do computador e proteção contra descarga eletrostática.
- △ **AVISO:** Antes de tocar em qualquer componente na parte interna do computador, aterre a eletricidade estática de seu corpo tocando em uma superfície metálica sem pintura, como o metal da parte traseira do computador. No decorrer do trabalho, toque periodicamente em uma superfície metálica sem pintura para dissipar a eletricidade estática que pode danificar os componentes internos.
- △ **AVISO:** Ao desconectar um cabo, puxe-o pelo conector ou pela respectiva aba de puxar e nunca pelo próprio cabo. Alguns cabos têm conectores com presilhas ou parafusos de orelha que você precisará soltar antes de desconectar o cabo. Ao desconectar os cabos, mantenha-os alinhados para evitar a torção dos conectores dos pinos. Ao ligar os cabos, certifique-se que os conectores e as portas estão orientados e alinhados corretamente.
- △ **AVISO:** Para desconectar o cabo de rede, primeiro desconecte-o do computador e, em seguida, desconecte-o do dispositivo de rede.
- △ **AVISO:** Pressione e ejete os cartões instalados no leitor de cartão de mídia.

Ferramentas recomendadas

Os procedimentos descritos neste documento podem exigir as seguintes ferramentas:

- Chave Phillips
- Haste plástica

Depois de trabalhar na parte interna do computador

Depois de executar os procedimentos de recolocação, verifique se você fez o seguinte:

- Recoloque todos os parafusos e verifique se nenhum parafuso foi esquecido dentro do computador.
- Coloque o computador na posição vertical.
- Conecte todos os dispositivos externos, cabos, placas e quaisquer outras peças removidas antes de trabalhar no computador.
- Conecte o computador e todos os dispositivos a ele conectados às tomadas elétricas.



AVISO: Antes de ligar o computador, recoloque todos os parafusos e certifique-se de que nenhum foi esquecido na parte interna do computador. Deixar de fazer isso poderá danificar o computador.

Visão geral técnica

⚠️ ADVERTÊNCIA: Antes de trabalhar na parte interna do computador, leia as instruções de segurança fornecidas com seu computador e siga as instruções em "Antes de começar" na página 9. Depois de trabalhar na parte interna do computador, siga as instruções fornecidas em "Depois de trabalhar na parte interna do computador" na página 11. Para obter mais informações sobre as melhores práticas de segurança, consulte o site de conformidade normativa em dell.com/regulatory_compliance.

Vista interna do computador

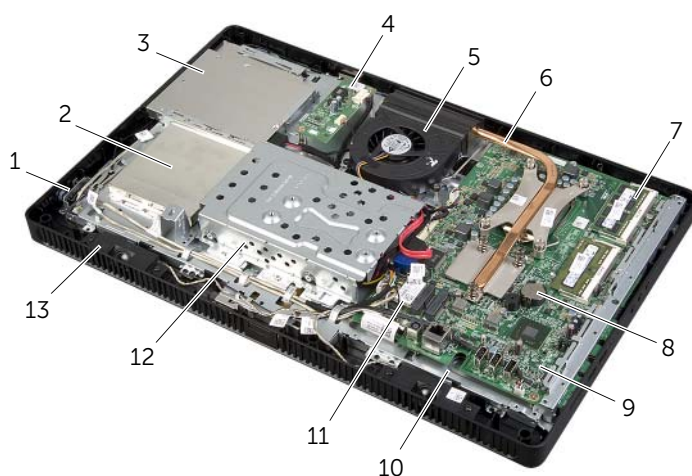

1	conjunto do botão liga/desliga	2	placa da tela sensível ao toque
3	conjunto da unidade ótica	4	placa conversora
5	ventilador	6	dissipador de calor do processador
7	módulo(s) de memória	8	bateria de célula tipo moeda
9	placa do sistema	10	chassi
11	miniplaca de rede sem fio	12	conjunto do disco rígido
13	alto-falantes (2)		

Componentes da placa do sistema

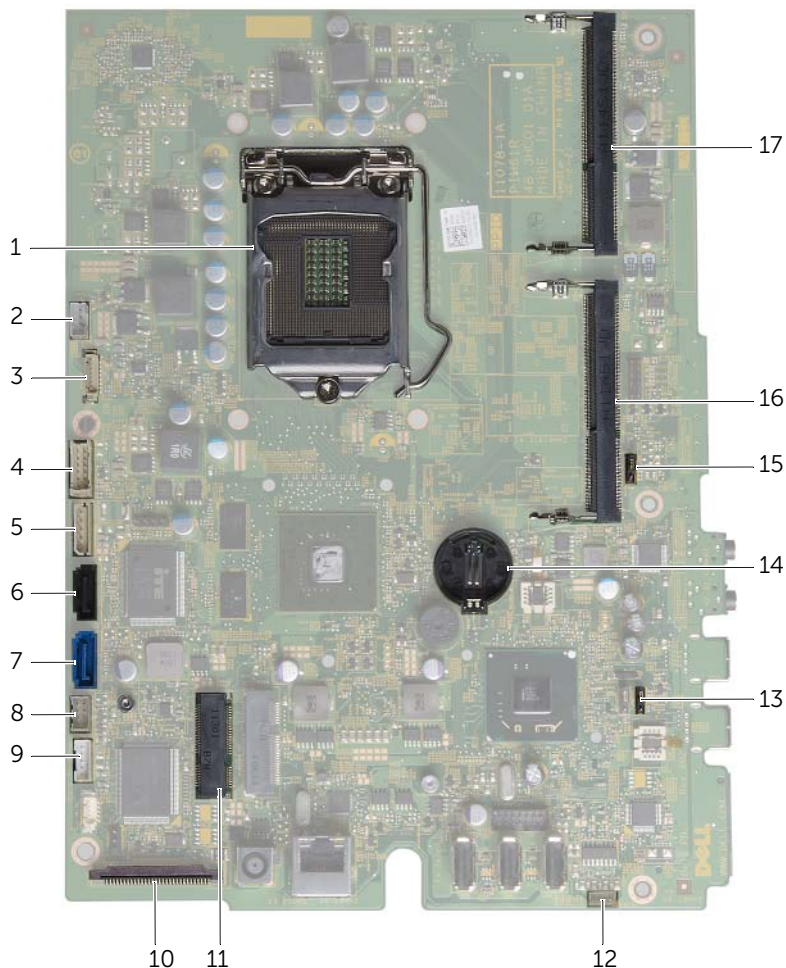

1	soquete do processador	2	conector do cabo do ventilador (FANC1)
3	conector do cabo da câmera (WEBCAM)	4	conector do cabo da placa conversora (CONVERTER)
5	disco rígido e unidade óptica conector do cabo de alimentação (SATAP1)	6	conector do cabo da unidade óptica (SATA_ODD)

7	conector do cabo do disco rígido (SATA_HDD)	8	conector do cabo do botão liga/desliga e da luz de atividade do disco rígido (PWRCN1)
9	conector da placa da tela sensível ao toque (TOQUE)	10	conector do cabo da tela
11	conector da miniplaca de rede sem fio (MINIPLACA DE REDE SEM FIO)	12	conector do cabo dos alto-falantes (SPEAKER)
13	jumper de senha (PWCLR1)	14	soquete da bateria (BT1)
15	jumper de CMOS (CMOCL1)	16	conector do módulo de memória (DIMMB1)
17	conector do módulo de memória (DIMMA1)		

Como remover a capa do suporte traseiro

⚠ ADVERTÊNCIA: Antes de trabalhar na parte interna do computador, leia as instruções de segurança fornecidas com seu computador e siga as instruções em "Antes de começar" na página 9. Depois de trabalhar na parte interna do computador, siga as instruções fornecidas em "Depois de trabalhar na parte interna do computador" na página 11. Para obter mais informações sobre as melhores práticas de segurança, consulte o site de conformidade normativa em dell.com/regulatory_compliance.

Procedimento

⚠ AVISO: Antes de abrir o computador, certifique-se de que ele esteja apoiado sobre um tecido macio ou uma superfície limpa para evitar que a tela seja arranhada.

- 1 Coloque o computador voltado para baixo sobre uma superfície nivelada.
- 2 Pressione a aba na tampa do suporte e levante a tampa do suporte.
- 3 Deslize e remova a tampa do suporte do computador.

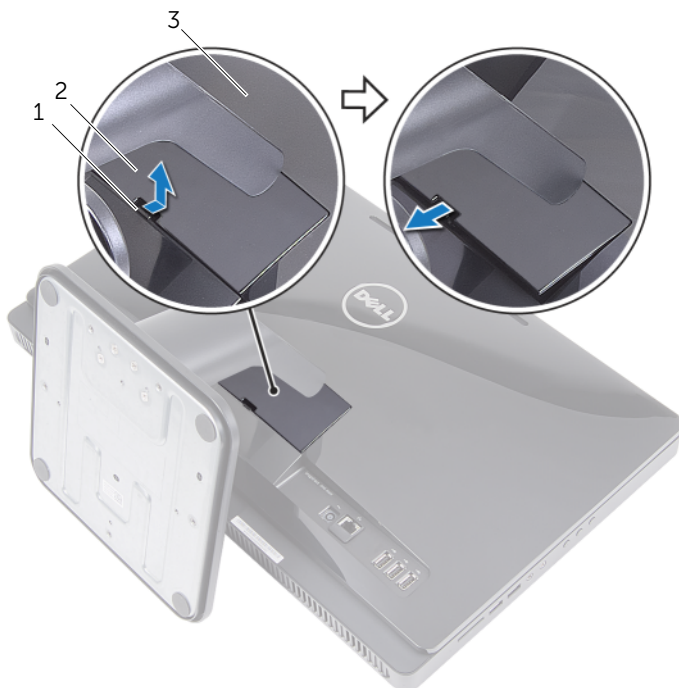

1 aba

2 tampa do suporte

3 tampa traseira

Como recolocar a capa do suporte traseiro



ADVERTÊNCIA: Antes de trabalhar na parte interna do computador, leia as instruções de segurança fornecidas com seu computador e siga as instruções em "Antes de começar" na página 9. Depois de trabalhar na parte interna do computador, siga as instruções fornecidas em "Depois de trabalhar na parte interna do computador" na página 11. Para obter mais informações sobre as melhores práticas de segurança, consulte o site de conformidade normativa em dell.com/regulatory_compliance.

Procedimento

- 1 Deslize as guias na capa do suporte traseiro nas ranhuras na tampa traseira e encaixe a capa do suporte traseiro no lugar.
- 2 Siga as instruções descritas em "Depois de trabalhar na parte interna do computador" na página 11.

Como remover o suporte

⚠ ADVERTÊNCIA: Antes de trabalhar na parte interna do computador, leia as instruções de segurança fornecidas com seu computador e siga as instruções em "Antes de começar" na página 9. Depois de trabalhar na parte interna do computador, siga as instruções fornecidas em "Depois de trabalhar na parte interna do computador" na página 11. Para obter mais informações sobre as melhores práticas de segurança, consulte o site de conformidade normativa em dell.com/regulatory_compliance.

Pré-requisitos

Remova a tampa do suporte. Consulte "Como remover a capa do suporte traseiro" na página 15.

Procedimento

- 1 Remova os parafusos que prendem o suporte ao chassi.
- 2 Gire o suporte para cima e deslize-o removendo-o do computador.



1 suporte

2 parafusos (4)

Como recolocar o suporte



ADVERTÊNCIA: Antes de trabalhar na parte interna do computador, leia as instruções de segurança fornecidas com seu computador e siga as instruções em "Antes de começar" na página 9. Depois de trabalhar na parte interna do computador, siga as instruções fornecidas em "Depois de trabalhar na parte interna do computador" na página 11. Para obter mais informações sobre as melhores práticas de segurança, consulte o site de conformidade normativa em dell.com/regulatory_compliance.

Procedimento

- 1 Deslize as abas no suporte para dentro dos slots na tampa traseira.
- 2 Recoloque os parafusos que prendem o suporte ao chassi.

Pós-requisitos

- 1 Recoloque a tampa do suporte. Consulte "Como recolocar a capa do suporte traseiro" na página 16.
- 2 Siga as instruções descritas em "Depois de trabalhar na parte interna do computador" na página 11.

Como remover a tampa traseira

⚠ ADVERTÊNCIA: Antes de trabalhar na parte interna do computador, leia as instruções de segurança fornecidas com seu computador e siga as instruções em "Antes de começar" na página 9. Depois de trabalhar na parte interna do computador, siga as instruções fornecidas em "Depois de trabalhar na parte interna do computador" na página 11. Para obter mais informações sobre as melhores práticas de segurança, consulte o site de conformidade normativa em dell.com/regulatory_compliance.

Pré-requisitos

- 1 Remova a tampa do suporte. Consulte "Como remover a capa do suporte traseiro" na página 15.
- 2 Remova o suporte. Consulte "Como remover o suporte" na página 17.

Procedimento

- 1 Começando de um ponto acima da unidade óptica, solte a tampa traseira da tampa do painel da tela.
- 2 Levante a tampa traseira e remova-a do computador.



1 tampa frontal da tela

2 tampa traseira

Como recolocar a tampa traseira



ADVERTÊNCIA: Antes de trabalhar na parte interna do computador, leia as instruções de segurança fornecidas com seu computador e siga as instruções em "Antes de começar" na página 9. Depois de trabalhar na parte interna do computador, siga as instruções fornecidas em "Depois de trabalhar na parte interna do computador" na página 11. Para obter mais informações sobre as melhores práticas de segurança, consulte o site de conformidade normativa em dell.com/regulatory_compliance.

Procedimento

Alinhe as guias na tampa traseira com as guias na tampa do painel da tela e encaixe a tampa traseira no lugar.

Pós-requisitos

- 1 Recoloque o suporte. Consulte "Como recolocar o suporte" na página 18.
- 2 Recoloque a tampa do suporte. Consulte "Como recolocar a capa do suporte traseiro" na página 16.
- 3 Siga as instruções descritas em "Depois de trabalhar na parte interna do computador" na página 11.

Como remover o disco rígido



ADVERTÊNCIA: Antes de trabalhar na parte interna do computador, leia as instruções de segurança fornecidas com seu computador e siga as instruções em "Antes de começar" na página 9. Depois de trabalhar na parte interna do computador, siga as instruções fornecidas em "Depois de trabalhar na parte interna do computador" na página 11. Para obter mais informações sobre as melhores práticas de segurança, consulte o site de conformidade normativa em dell.com/regulatory_compliance.



AVISO: Para evitar a perda de dados, não remova o disco rígido quando o computador estiver ligado ou no estado de economia de energia.



AVISO: Os discos rígidos são extremamente frágeis. Manuseie-os com cuidado.

Pré-requisitos

- 1 Remova a tampa do suporte. Consulte "Como remover a capa do suporte traseiro" na página 15.
- 2 Remova o suporte. Consulte "Como remover o suporte" na página 17.
- 3 Remova a tampa traseira. Consulte "Como remover a tampa traseira" na página 19.

Procedimento

- 1 Retire o cabo da unidade óptica e do ventilador da guia roteamento no compartimento do disco rígido.
- 2 Remova os parafusos que prendem o conjunto do disco rígido ao chassi.
- 3 Deslize e levante o conjunto do disco rígido e, em seguida, desconecte o cabo de alimentação e de dados do conector no disco rígido.

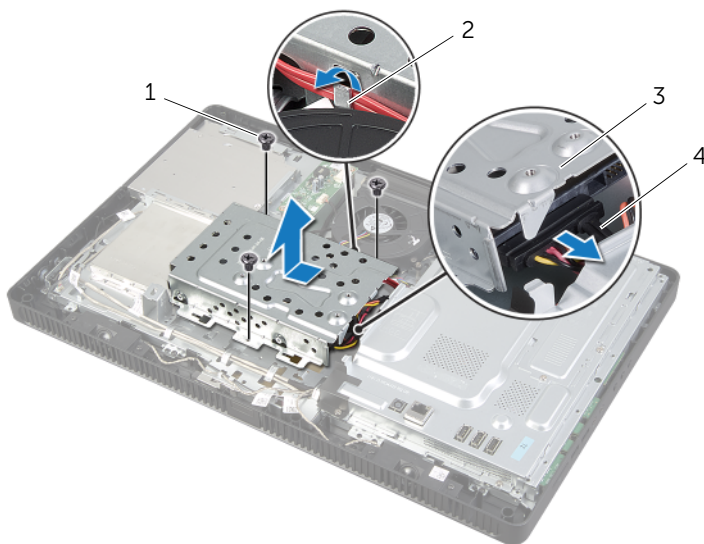

1	parafusos (3)	2	guia de roteamento
3	conjunto do disco rígido	4	cabo de energia e dados

- 4 Remova os parafusos que fixam o compartimento do disco rígido ao disco rígido.
- 5 Levante o compartimento do disco rígido removendo-o do disco rígido.

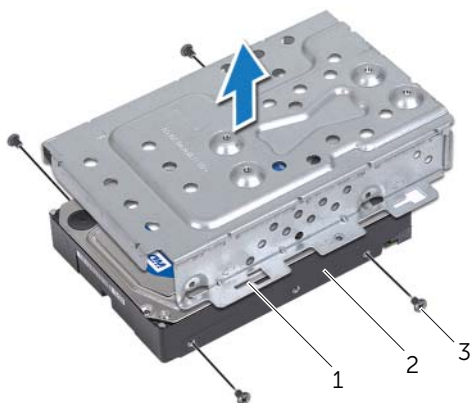

1	compartimento do disco rígido	2	disco rígido
3	parafusos (4)		

Como recolocar o disco rígido



ADVERTÊNCIA: Antes de trabalhar na parte interna do computador, leia as instruções de segurança fornecidas com seu computador e siga as instruções em "Antes de começar" na página 9. Depois de trabalhar na parte interna do computador, siga as instruções fornecidas em "Depois de trabalhar na parte interna do computador" na página 11. Para obter mais informações sobre as melhores práticas de segurança, consulte o site de conformidade normativa em dell.com/regulatory_compliance.



AVISO: Os discos rígidos são extremamente frágeis. Manuseie-os com cuidado.

Procedimento

- 1 Alinhe os orifícios dos parafusos no compartimento do disco rígido com os orifícios dos parafusos no disco rígido.
- 2 Recoloque os parafusos que fixam o compartimento do disco rígido ao disco rígido.
- 3 Conecte o cabo de alimentação e dados ao conector no conjunto do disco rígido.
- 4 Coloque o conjunto do disco rígido no chassi e deslize-o no lugar.



NOTA: Assegure-se de que os slots no compartimento do disco rígido estejam presos sob as guias no chassi.

- 5 Recoloque os parafusos que prendem o conjunto do disco rígido ao chassi.
- 6 Passe o cabo da unidade óptica e do ventilador através da guia de roteamento no compartimento do disco rígido.

Pós-requisitos

- 1 Recoloque a tampa traseira. Consulte "Como recolocar a tampa traseira" na página 20.
- 2 Recoloque o suporte. Consulte "Como recolocar o suporte" na página 18.
- 3 Recoloque a tampa do suporte. Consulte "Como recolocar a capa do suporte traseiro" na página 16.
- 4 Siga as instruções descritas em "Depois de trabalhar na parte interna do computador" na página 11.

Como remover a unidade ótica

⚠ ADVERTÊNCIA: Antes de trabalhar na parte interna do computador, leia as instruções de segurança fornecidas com seu computador e siga as instruções em "Antes de começar" na página 9. Depois de trabalhar na parte interna do computador, siga as instruções fornecidas em "Depois de trabalhar na parte interna do computador" na página 11. Para obter mais informações sobre as melhores práticas de segurança, consulte o site de conformidade normativa em dell.com/regulatory_compliance.

Pré-requisitos

- 1 Remova a tampa do suporte. Consulte "Como remover a capa do suporte traseiro" na página 15.
- 2 Remova o suporte. Consulte "Como remover o suporte" na página 17.
- 3 Remova a tampa traseira. Consulte "Como remover a tampa traseira" na página 19.

Procedimento

- 1 Desconecte o cabo de energia e dados do conector na conjunto da unidade ótica.
- 2 Remova o parafuso que prende o conjunto da unidade ótica ao chassi.
- 3 Deslize o conjunto da unidade ótica para fora do respectivo compartimento.

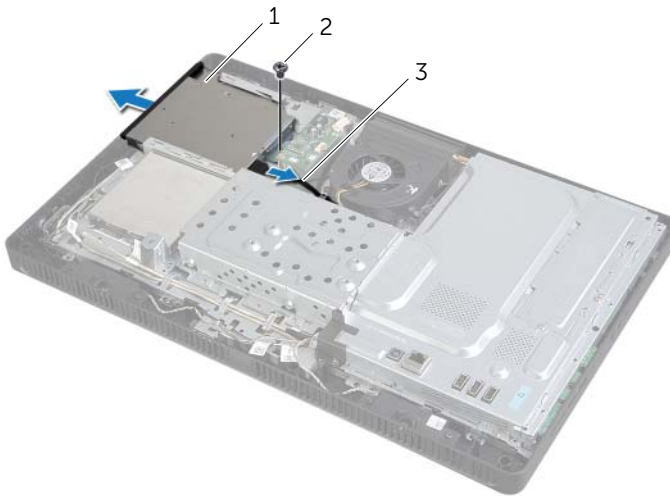

1 conjunto da unidade ótica

2 parafuso

3 cabo de energia e dados

- 4 Retire com cuidado a tampa da unidade óptica e remova ela do conjunto da unidade óptica.
- 5 Remova os parafusos que prendem o suporte da unidade óptica à unidade óptica e retire o suporte da unidade óptica da unidade óptica.

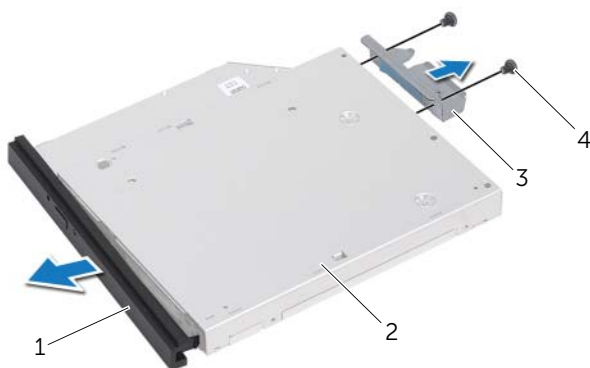

1	tampa frontal da unidade óptica	2	unidade óptica
3	suporte da unidade óptica	4	parafusos (2)

Como recolocar a unidade ótica



ADVERTÊNCIA: Antes de trabalhar na parte interna do computador, leia as instruções de segurança fornecidas com seu computador e siga as instruções em "Antes de começar" na página 9. Depois de trabalhar na parte interna do computador, siga as instruções fornecidas em "Depois de trabalhar na parte interna do computador" na página 11. Para obter mais informações sobre as melhores práticas de segurança, consulte o site de conformidade normativa em dell.com/regulatory_compliance.

Procedimento

- 1 Alinhe os orifícios dos parafusos no suporte da unidade ótica com os orifícios dos parafusos na unidade ótica.
- 2 Recoloque os parafusos que prendem o suporte da unidade ótica a ela.
- 3 Alinhe as abas da tampa frontal da unidade ótica às aberturas do conjunto da unidade ótica e encaixe o bezel da unidade ótica.
- 4 Insira o conjunto da unidade ótica no respectivo compartimento e empurre-o até que ele se encaixe totalmente.
- 5 Recoloque o parafuso que prende o conjunto da unidade ótica ao chassi.
- 6 Conecte o cabo de alimentação e dados ao conector no conjunto da unidade ótica.

Pós-requisitos

- 1 Recoloque a tampa traseira. Consulte "Como recolocar a tampa traseira" na página 20.
- 2 Recoloque o suporte. Consulte "Como recolocar o suporte" na página 18.
- 3 Recoloque a tampa do suporte. Consulte "Como recolocar a capa do suporte traseiro" na página 16.
- 4 Siga as instruções descritas em "Depois de trabalhar na parte interna do computador" na página 11.

Como remover a placa conversora

⚠ ADVERTÊNCIA: Antes de trabalhar na parte interna do computador, leia as instruções de segurança fornecidas com seu computador e siga as instruções em "Antes de começar" na página 9. Depois de trabalhar na parte interna do computador, siga as instruções fornecidas em "Depois de trabalhar na parte interna do computador" na página 11. Para obter mais informações sobre as melhores práticas de segurança, consulte o site de conformidade normativa em dell.com/regulatory_compliance.

Pré-requisitos

- 1 Remova a tampa do suporte. Consulte "Como remover a capa do suporte traseiro" na página 15.
- 2 Remova o suporte. Consulte "Como remover o suporte" na página 17.
- 3 Remova a tampa traseira. Consulte "Como remover a tampa traseira" na página 19.

Procedimento

- 1 Desconecte os cabos da placa conversora dos conectores da placa conversora.
- 2 Remova os parafusos que fixam a placa conversora ao chassi.
- 3 Levante e remova a placa conversora do chassi.

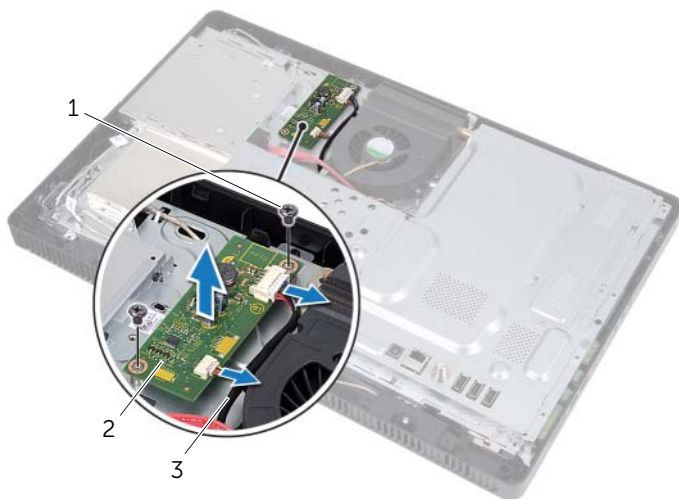

1	parafusos (2)	2	placa conversora
3	cabos da placa conversora (2)		

Como recolocar a placa conversora



ADVERTÊNCIA: Antes de trabalhar na parte interna do computador, leia as instruções de segurança fornecidas com seu computador e siga as instruções em "Antes de começar" na página 9. Depois de trabalhar na parte interna do computador, siga as instruções fornecidas em "Depois de trabalhar na parte interna do computador" na página 11. Para obter mais informações sobre as melhores práticas de segurança, consulte o site de conformidade normativa em dell.com/regulatory_compliance.

Procedimento

- 1 Alinhe os orifícios dos parafusos da placa conversora com os orifícios dos parafusos no chassi.
- 2 Recoloque os parafusos que fixam a placa conversora ao chassi.
- 3 Conecte os cabo da placa conversora nos conectores da respectiva placa.

Pós-requisitos

- 1 Recoloque a tampa traseira. Consulte "Como recolocar a tampa traseira" na página 20.
- 2 Recoloque o suporte. Consulte "Como recolocar o suporte" na página 18.
- 3 Recoloque a tampa do suporte. Consulte "Como recolocar a capa do suporte traseiro" na página 16.
- 4 Siga as instruções descritas em "Depois de trabalhar na parte interna do computador" na página 11.

Como remover a placa da tela sensível ao toque

⚠️ ADVERTÊNCIA: Antes de trabalhar na parte interna do computador, leia as instruções de segurança fornecidas com seu computador e siga as instruções em "Antes de começar" na página 9. Depois de trabalhar na parte interna do computador, siga as instruções fornecidas em "Depois de trabalhar na parte interna do computador" na página 11. Para obter mais informações sobre as melhores práticas de segurança, consulte o site de conformidade normativa em dell.com/regulatory_compliance.

Pré-requisitos

- 1 Remova a tampa do suporte. Consulte "Como remover a tampa do suporte traseiro" na página 15.
- 2 Remova o suporte. Consulte "Como remover o suporte" na página 17.
- 3 Remova a tampa traseira. Consulte "Como remover a tampa traseira" na página 19.

Procedimento

- 1 Remova o parafuso que prende a placa do botão liga/desliga à tampa da placa de tela sensível ao toque.
- 2 Gire a tampa da placa de tela sensível ao toque para cima e deslize-a para fora da ranhura no chassi.

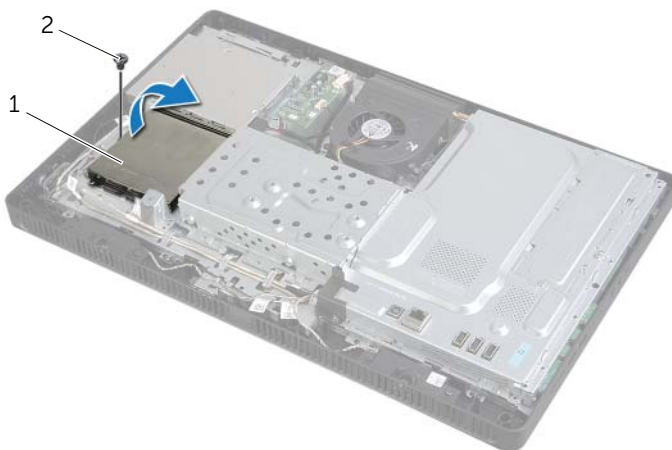

1 tampa da placa de tela sensível ao toque

2 parafuso

- 3 Levante as travas do conector e desconecte o cabo da tela e o cabo da tela sensível ao toque dos conectores na placa da tela sensível ao toque.
- 4 Desconecte o cabo da placa da tela sensível ao toque do conector sobre a placa da tela sensível ao toque.
- 5 Remova os parafusos que fixam a placa da tela sensível ao toque ao chassi.
- 6 Levante e remova a placa da tela sensível ao toque do chassi.

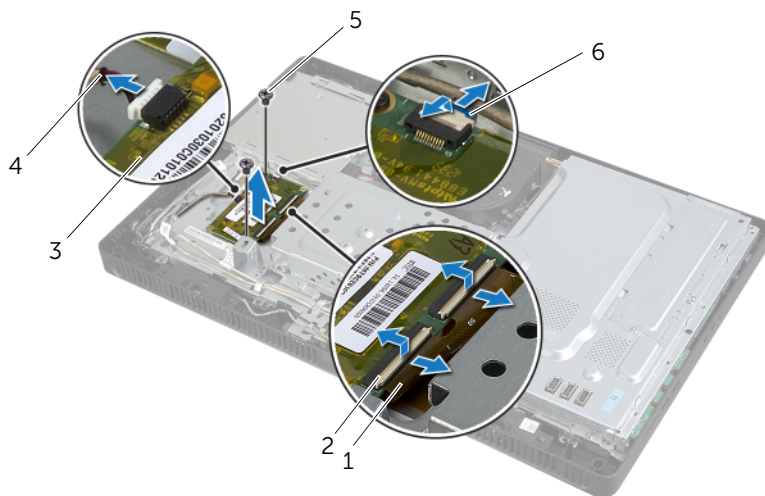

1	cabo da tela	2	travas do conector (3)
3	placa da tela sensível ao toque	4	cabo da placa da tela sensível ao toque
5	parafusos (2)	6	cabo da tela sensível ao toque

Como recolocar a placa da tela sensível ao toque



ADVERTÊNCIA: Antes de trabalhar na parte interna do computador, leia as instruções de segurança fornecidas com seu computador e siga as instruções em "Antes de começar" na página 9. Depois de trabalhar na parte interna do computador, siga as instruções fornecidas em "Depois de trabalhar na parte interna do computador" na página 11. Para obter mais informações sobre as melhores práticas de segurança, consulte o site de conformidade normativa em dell.com/regulatory_compliance.

Procedimento

- 1 Alinhe os orifícios dos parafusos da placa da tela sensível ao toque com os orifícios correspondentes no chassi.
- 2 Recoloque os parafusos que fixam a placa da tela sensível ao toque ao chassi.
- 3 Conecte o cabo da placa secundária ao conector na placa secundária.
- 4 Deslize os cabos do teclado e da iluminação de fundo do teclado nos conectores na placa do sistema e pressione-os contra as travas para fixá-los.
- 5 Deslize a aba da tampa da placa da tela sensível ao toque para dentro do slot no chassi e alinhe o orifício do parafuso na placa da tela sensível ao toque com o orifício do parafuso no chassi.
- 6 Remova o parafuso que prende a placa do botão liga/desliga ao chassi.

Pós-requisitos

- 1 Recoloque a tampa traseira. Consulte "Como recolocar a tampa traseira" na página 20.
- 2 Recoloque o suporte. Consulte "Como recolocar o suporte" na página 18.
- 3 Recoloque a tampa do suporte. Consulte "Como recolocar a capa do suporte traseiro" na página 16.
- 4 Siga as instruções descritas em "Depois de trabalhar na parte interna do computador" na página 11.

Como remover o(s) módulo(s) de memória

⚠ ADVERTÊNCIA: Antes de trabalhar na parte interna do computador, leia as instruções de segurança fornecidas com seu computador e siga as instruções em "Antes de começar" na página 9. Depois de trabalhar na parte interna do computador, siga as instruções fornecidas em "Depois de trabalhar na parte interna do computador" na página 11. Para obter mais informações sobre as melhores práticas de segurança, consulte o site de conformidade normativa em dell.com/regulatory_compliance.

Pré-requisitos

- 1 Remova a tampa do suporte. Consulte "Como remover a capa do suporte traseiro" na página 15.
- 2 Remova o suporte. Consulte "Como remover o suporte" na página 17.
- 3 Remova a tampa traseira. Consulte "Como remover a tampa traseira" na página 19.

Procedimento

- 1 Remova o parafuso que prende a blindagem de módulo de memória à blindagem da placa do sistema.
- 2 Deslize a blindagem de módulo de memória em direção à parte superior do computador e levante-a removendo-a da blindagem da placa do sistema.

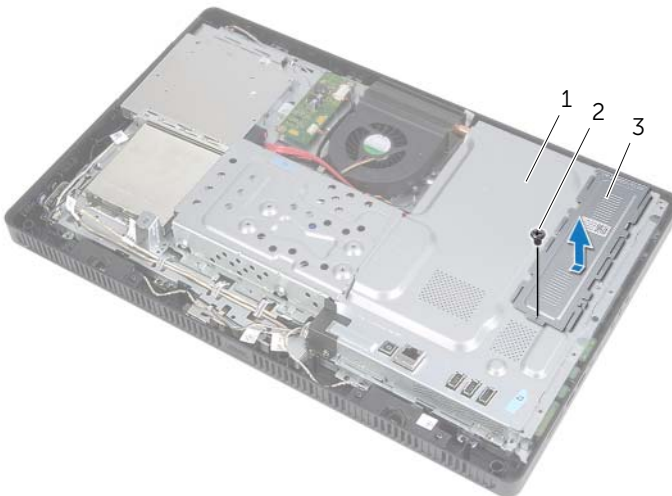

- | | | | |
|---|--------------------------------|---|----------|
| 1 | blindagem da placa do sistema | 2 | parafuso |
| 3 | blindagem do módulo de memória | | |

- 3 Com as pontas dos dedos, afaste cuidadosamente os cliques de fixação em cada extremidade do conector do módulo de memória até que o módulo se solte.
- 4 Remova o módulo de memória do conector do módulo.

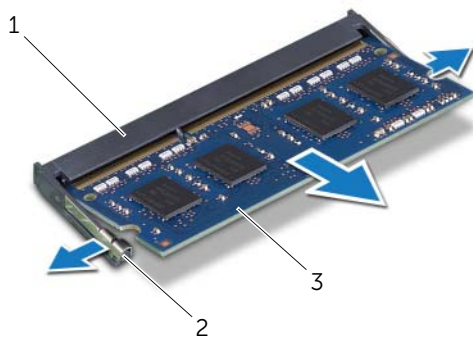

1	conector do módulo de memória	2	presilhas de segurança (2)
3	módulo de memória		

Como recolocar o(s) módulo(s) de memória

⚠ ADVERTÊNCIA: Antes de trabalhar na parte interna do computador, leia as instruções de segurança fornecidas com seu computador e siga as instruções em "Antes de começar" na página 9. Depois de trabalhar na parte interna do computador, siga as instruções fornecidas em "Depois de trabalhar na parte interna do computador" na página 11. Para obter mais informações sobre as melhores práticas de segurança, consulte o site de conformidade normativa em dell.com/regulatory_compliance.

Procedimento

- 1 Alinhe o entalhe no módulo de memória na aba do conector do módulo de memória.
- 2 Em um ângulo de 45 graus, empurre o módulo de memória com firmeza para dentro do conector e pressione-o até ouvir um clique de encaixe.

🔧 NOTA: Se não ouvir o clique, remova o módulo de memória e recoloque-o e reinstale.

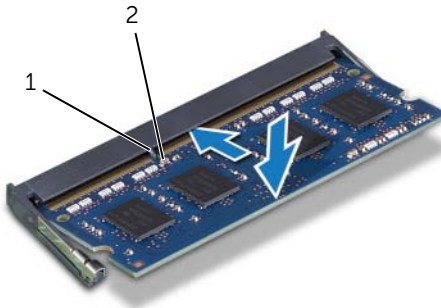

1 aba

2 entalhe

- 3 Insira as guias na blindagem de módulo de memória nos encaixes na blindagem da placa do sistema e, em seguida, deslize a blindagem de módulo de memória em direção à parte inferior do computador.

🔧 NOTA: Assegure-se de que o orifício do parafuso na blindagem de módulo de memória esteja alinhado com o orifício do parafuso na blindagem da placa do sistema.

- 4 Recoloque o parafuso que prende a blindagem de módulo de memória à blindagem da placa do sistema.

Pós-requisitos

- 1 Recoloque a tampa traseira. Consulte "Como recolocar a tampa traseira" na página 20.
- 2 Recoloque o suporte. Consulte "Como recolocar o suporte" na página 18.
- 3 Recoloque a tampa do suporte. Consulte "Como recolocar a capa do suporte traseiro" na página 16.
- 4 Siga as instruções descritas em "Depois de trabalhar na parte interna do computador" na página 11.

Como remover a blindagem da placa do sistema

⚠ ADVERTÊNCIA: Antes de trabalhar na parte interna do computador, leia as instruções de segurança fornecidas com seu computador e siga as instruções em "Antes de começar" na página 9. Depois de trabalhar na parte interna do computador, siga as instruções fornecidas em "Depois de trabalhar na parte interna do computador" na página 11. Para obter mais informações sobre as melhores práticas de segurança, consulte o site de conformidade normativa em dell.com/regulatory_compliance.

Pré-requisitos

- 1 Remova a tampa do suporte. Consulte "Como remover a capa do suporte traseiro" na página 15.
- 2 Remova o suporte. Consulte "Como remover o suporte" na página 17.
- 3 Remova a tampa traseira. Consulte "Como remover a tampa traseira" na página 19.

Procedimento

- 1 Remova os parafusos que fixam a blindagem da placa do sistema ao chassi.
- 2 Levante a blindagem da placa de E/S e remova-a do chassi.

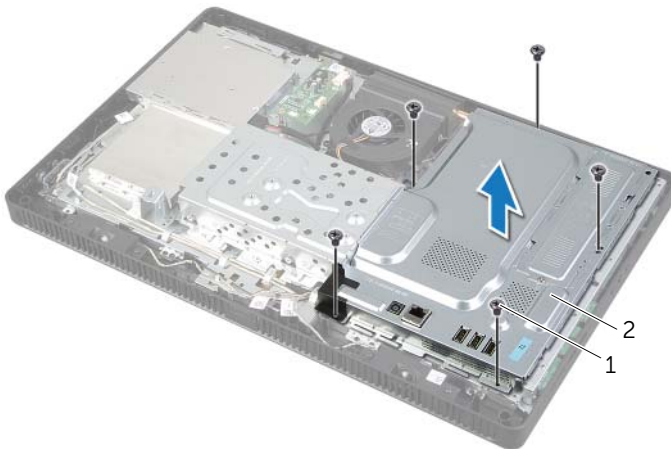

1 parafusos (5)

2 blindagem da placa do sistema

Como recolocar a blindagem da placa do sistema



ADVERTÊNCIA: Antes de trabalhar na parte interna do computador, leia as instruções de segurança fornecidas com seu computador e siga as instruções em "Antes de começar" na página 9. Depois de trabalhar na parte interna do computador, siga as instruções fornecidas em "Depois de trabalhar na parte interna do computador" na página 11. Para obter mais informações sobre as melhores práticas de segurança, consulte o site de conformidade normativa em dell.com/regulatory_compliance.

Procedimento

- 1 Alinhe os orifícios dos parafusos na blindagem da placa do sistema com os orifícios correspondentes no chassi.
- 2 Recoloque os parafusos que fixam a blindagem da placa do sistema ao chassi.

Pós-requisitos

- 1 Recoloque a tampa traseira. Consulte "Como recolocar a tampa traseira" na página 20.
- 2 Recoloque o suporte. Consulte "Como recolocar o suporte" na página 18.
- 3 Recoloque a tampa do suporte. Consulte "Como recolocar a capa do suporte traseiro" na página 16.
- 4 Siga as instruções descritas em "Depois de trabalhar na parte interna do computador" na página 11.

Como remover a miniplaca de rede sem fio

⚠ ADVERTÊNCIA: Antes de trabalhar na parte interna do computador, leia as instruções de segurança fornecidas com seu computador e siga as instruções em "Antes de começar" na página 9. Depois de trabalhar na parte interna do computador, siga as instruções fornecidas em "Depois de trabalhar na parte interna do computador" na página 11. Para obter mais informações sobre as melhores práticas de segurança, consulte o site de conformidade normativa em dell.com/regulatory_compliance.

Pré-requisitos

- 1 Remova a tampa do suporte. Consulte "Como remover a capa do suporte traseiro" na página 15.
- 2 Remova o suporte. Consulte "Como remover o suporte" na página 17.
- 3 Remova a tampa traseira. Consulte "Como remover a tampa traseira" na página 19.
- 4 Remova a blindagem da placa do sistema. Consulte "Como remover a blindagem da placa do sistema" na página 37.

Procedimento

- 1 Localize a miniplaca de rede sem fio na placa de sistema. Consulte "Componentes da placa do sistema" na página 13.
- 2 Desconecte os cabos da antena da miniplaca de rede sem fio.
- 3 Remova o parafuso que prende a miniplaca de rede sem fio ao conector da placa de sistema.

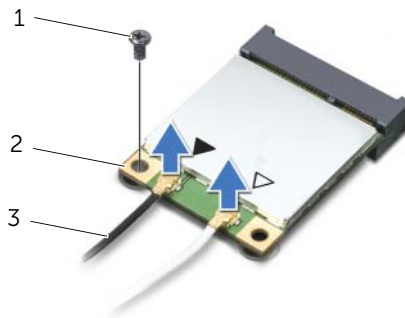

1	parafuso	2	miniplaca de rede sem fio
3	cabos da antena (2)		

- 4 Levante e remova a miniplaca de rede sem fio do conector da placa de sistema.



Como recolocar a miniplaca de rede wireless

 **ADVERTÊNCIA:** Antes de trabalhar na parte interna do computador, leia as instruções de segurança fornecidas com seu computador e siga as instruções em "Antes de começar" na página 9. Depois de trabalhar na parte interna do computador, siga as instruções fornecidas em "Depois de trabalhar na parte interna do computador" na página 11. Para obter mais informações sobre as melhores práticas de segurança, consulte o site de conformidade normativa em dell.com/regulatory_compliance.

Procedimento

 **AVISO:** para evitar danos à miniplaca de rede sem fio, certifique-se de que não há cabos sob a miniplaca de rede sem fio.

- 1 Alinhe o chanfro na miniplaca de rede sem fio com a aba do conector da placa de sistema.
- 2 Insira a miniplaca de rede sem fio em um ângulo de 45 graus no conector da placa de sistema.
- 3 Pressione a outra extremidade da miniplaca de rede sem fio para baixo e recoloque o parafuso que prende a miniplaca de rede sem fio ao conector da placa de sistema.
- 4 Conecte os cabos apropriados da antena à miniplaca de rede sem fio.

A tabela a seguir fornece o esquema de cores dos cabos da antena da rede sem fio para as miniplacas de rede sem fio suportadas pelo computador.

Conectores na miniplaca	Esquema de cores do cabo da antena
WLAN + Bluetooth (2 cabos)	
WLAN principal + Bluetooth (triângulo branco)	branco
WLAN auxiliar + Bluetooth (triângulo preto)	preto

Pós-requisitos

- 1 Recoloque a blindagem da placa do sistema. Consulte "Como recolocar a blindagem da placa do sistema" na página 38.
- 2 Recoloque a tampa traseira. Consulte "Como recolocar a tampa traseira" na página 20.
- 3 Recoloque o suporte. Consulte "Como recolocar o suporte" na página 18.
- 4 Recoloque a tampa do suporte. Consulte "Como recolocar a capa do suporte traseiro" na página 16.
- 5 Siga as instruções descritas em "Depois de trabalhar na parte interna do computador" na página 11.

Como remover a bateria de célula tipo moeda

⚠️ ADVERTÊNCIA: Antes de trabalhar na parte interna do computador, leia as instruções de segurança fornecidas com seu computador e siga as instruções em "Antes de começar" na página 9. Depois de trabalhar na parte interna do computador, siga as instruções fornecidas em "Depois de trabalhar na parte interna do computador" na página 11. Para obter mais informações sobre as melhores práticas de segurança, consulte o site de conformidade normativa em dell.com/regulatory_compliance.

⚠️ AVISO: Ao remover a bateria de célula tipo moeda, as configurações do BIOS são restauradas para o padrão. Anote as configurações do BIOS antes de retirar a bateria de célula tipo moeda.

Pré-requisitos

- 1 Remova a tampa do suporte. Consulte "Como remover a capa do suporte traseiro" na página 15.
- 2 Remova o suporte. Consulte "Como remover o suporte" na página 17.
- 3 Remova a tampa traseira. Consulte "Como remover a tampa traseira" na página 19.
- 4 Remova a blindagem da placa do sistema. Consulte "Como remover a blindagem da placa do sistema" na página 37.

Procedimento

- 1 Localize o soquete da bateria na placa do sistema. Consulte "Componentes da placa do sistema" na página 13.
- 2 Pressione o clipe de fixação longe da bateria de célula tipo moeda até que a bateria saia.
- 3 Levante e remova a bateria de seu soquete.

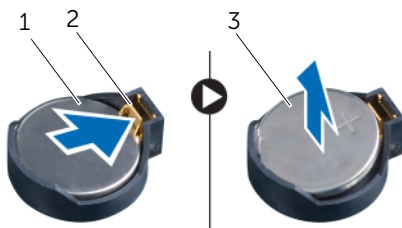

1	bateria de célula tipo moeda	2	clipe de fixação
3	lado positivo da bateria de célula tipo moeda		

Instalar a bateria de célula tipo moeda



ADVERTÊNCIA: Antes de trabalhar na parte interna do computador, leia as instruções de segurança fornecidas com seu computador e siga as instruções em "Antes de começar" na página 9. Depois de trabalhar na parte interna do computador, siga as instruções fornecidas em "Depois de trabalhar na parte interna do computador" na página 11. Para obter mais informações sobre as melhores práticas de segurança, consulte o site de conformidade normativa em dell.com/regulatory_compliance.



ADVERTÊNCIA: A bateria poderá explodir se instalada incorretamente. Substitua a bateria apenas pelo mesmo tipo ou equivalente. Descarte baterias usadas de acordo com as instruções do fabricante.

Procedimento

Insira a nova bateria de célula tipo moeda (CR2032) no soquete com o lado positivo voltado para cima e pressione-a para encaixá-la no lugar.

Pós-requisitos

- 1 Recoloque a blindagem da placa do sistema. Consulte "Como recolocar a blindagem da placa do sistema" na página 38.
- 2 Recoloque a tampa traseira. Consulte "Como recolocar a tampa traseira" na página 20.
- 3 Recoloque o suporte. Consulte "Como recolocar o suporte" na página 18.
- 4 Recoloque a tampa do suporte. Consulte "Como recolocar a capa do suporte traseiro" na página 16.
- 5 Siga as instruções descritas em "Depois de trabalhar na parte interna do computador" na página 11.

Como remover os alto-falantes



ADVERTÊNCIA: Antes de trabalhar na parte interna do computador, leia as instruções de segurança fornecidas com seu computador e siga as instruções em "Antes de começar" na página 9. Depois de trabalhar na parte interna do computador, siga as instruções fornecidas em "Depois de trabalhar na parte interna do computador" na página 11. Para obter mais informações sobre as melhores práticas de segurança, consulte o site de conformidade normativa em dell.com/regulatory_compliance.

Pré-requisitos

- 1 Remova a tampa do suporte. Consulte "Como remover a capa do suporte traseiro" na página 15.
- 2 Remova o suporte. Consulte "Como remover o suporte" na página 17.
- 3 Remova a tampa traseira. Consulte "Como remover a tampa traseira" na página 19.
- 4 Remova a blindagem da placa do sistema. Consulte "Como remover a blindagem da placa do sistema" na página 37.

Procedimento

- 1 Desconecte o cabo dos alto-falantes do conector (SPEAKER) na placa de sistema.
- 2 Tome nota do encaminhamento do cabo dos alto-falantes e remova o cabo das guias de encaminhamento.
- 3 Remova os parafusos que prendem o conjunto de alto-falantes ao painel frontal da tela.
- 4 Levante os alto-falantes, juntamente com o cabo, removendo-os do painel frontal da tela.

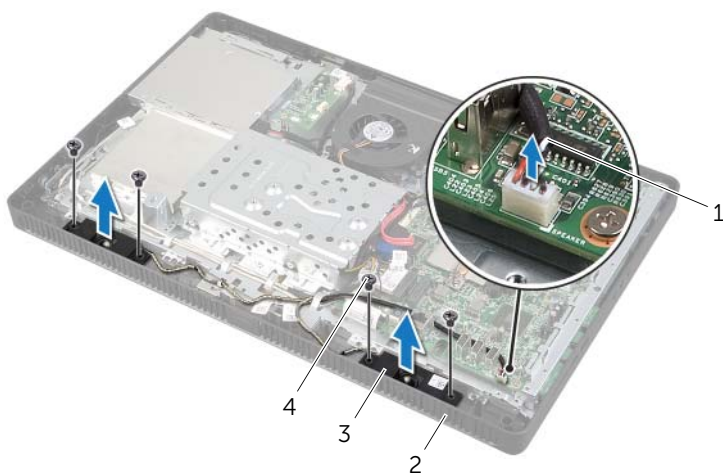

1	cabo dos alto-falantes	2	tampa frontal da tela
3	alto-falantes (2)	4	parafusos (4)

Como recolocar os alto-falantes



ADVERTÊNCIA: Antes de trabalhar na parte interna do computador, leia as instruções de segurança fornecidas com seu computador e siga as instruções em "Antes de começar" na página 9. Depois de trabalhar na parte interna do computador, siga as instruções fornecidas em "Depois de trabalhar na parte interna do computador" na página 11. Para obter mais informações sobre as melhores práticas de segurança, consulte o site de conformidade normativa em dell.com/regulatory_compliance.

Procedimento

- 1 Alinhe os orifícios dos parafusos nos alto-falantes com os orifícios dos parafusos na tampa frontal de tela.
- 2 Recoloque os parafusos que prendem os alto-falantes ao painel frontal da tela.
- 3 Passe o cabo dos alto-falantes pelas guias de encaminhamento.
- 4 Conecte o cabo dos alto-falantes ao conector (SPEAKER) na placa de sistema.

Pós-requisitos

- 1 Recoloque a blindagem da placa do sistema. Consulte "Como recolocar a blindagem da placa do sistema" na página 38.
- 2 Recoloque a tampa traseira. Consulte "Como recolocar a tampa traseira" na página 20.
- 3 Recoloque o suporte. Consulte "Como recolocar o suporte" na página 18.
- 4 Recoloque a tampa do suporte. Consulte "Como recolocar a capa do suporte traseiro" na página 16.
- 5 Siga as instruções descritas em "Depois de trabalhar na parte interna do computador" na página 11.

Como remover o ventilador

⚠ ADVERTÊNCIA: Antes de trabalhar na parte interna do computador, leia as instruções de segurança fornecidas com seu computador e siga as instruções em "Antes de começar" na página 9. Depois de trabalhar na parte interna do computador, siga as instruções fornecidas em "Depois de trabalhar na parte interna do computador" na página 11. Para obter mais informações sobre as melhores práticas de segurança, consulte o site de conformidade normativa em dell.com/regulatory_compliance.

Pré-requisitos

- 1 Remova a tampa do suporte. Consulte "Como remover a tampa do suporte traseiro" na página 15.
- 2 Remova o suporte. Consulte "Como remover o suporte" na página 17.
- 3 Remova a tampa traseira. Consulte "Como remover a tampa traseira" na página 19.
- 4 Remova a blindagem da placa do sistema. Consulte "Como remover a blindagem da placa do sistema" na página 37.

Procedimento

- 1 Desconecte o cabo do ventilador do conector (FANC1) na placa de sistema.
- 2 Remova o cabo do ventilador da guia de roteamento no compartimento do disco rígido.
- 3 Remova os parafusos que fixam o ventilador ao chassi.
- 4 Levante o ventilador, juntamente com seu cabo, removendo-o do chassi.

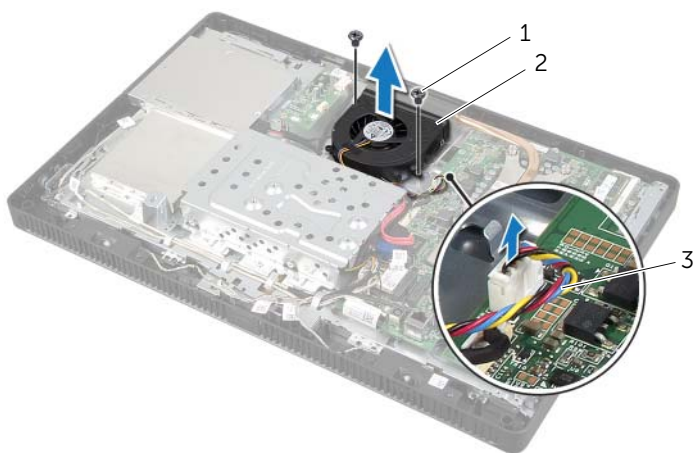

-
- | | |
|---|--------------------|
| 1 | parafusos (2) |
| 3 | cabo do ventilador |
-

-
- | | |
|---|------------|
| 2 | ventilador |
|---|------------|
-

Como recolocar o ventilador



ADVERTÊNCIA: Antes de trabalhar na parte interna do computador, leia as instruções de segurança fornecidas com seu computador e siga as instruções em "Antes de começar" na página 9. Depois de trabalhar na parte interna do computador, siga as instruções fornecidas em "Depois de trabalhar na parte interna do computador" na página 11. Para obter mais informações sobre as melhores práticas de segurança, consulte o site de conformidade normativa em dell.com/regulatory_compliance.

Procedimento

- 1 Alinhe os orifícios dos parafusos no ventilador com os orifícios correspondentes no chassi.
- 2 Recoloque os parafusos que fixam o ventilador ao chassi.
- 3 Passe o cabo do ventilador através da guia de roteamento no compartimento do disco rígido.
- 4 Conecte o cabo do ventilador ao conector (FANC1) na placa de sistema.

Pós-requisitos

- 1 Recoloque a blindagem da placa do sistema. Consulte "Como recolocar a blindagem da placa do sistema" na página 38.
- 2 Recoloque a tampa traseira. Consulte "Como recolocar a tampa traseira" na página 20.
- 3 Recoloque o suporte. Consulte "Como recolocar o suporte" na página 18.
- 4 Recoloque a tampa do suporte. Consulte "Como recolocar a capa do suporte traseiro" na página 16.
- 5 Siga as instruções descritas em "Depois de trabalhar na parte interna do computador" na página 11.

Como remover o conjunto do botão liga/desliga



ADVERTÊNCIA: Antes de trabalhar na parte interna do computador, leia as instruções de segurança fornecidas com seu computador e siga as instruções em "Antes de começar" na página 9. Depois de trabalhar na parte interna do computador, siga as instruções fornecidas em "Depois de trabalhar na parte interna do computador" na página 11. Para obter mais informações sobre as melhores práticas de segurança, consulte o site de conformidade normativa em dell.com/regulatory_compliance.

Pré-requisitos

- 1 Remova a tampa do suporte. Consulte "Como remover a capa do suporte traseiro" na página 15.
- 2 Remova o suporte. Consulte "Como remover o suporte" na página 17.
- 3 Remova a tampa traseira. Consulte "Como remover a tampa traseira" na página 19.
- 4 Remova a blindagem da placa do sistema. Consulte "Como remover a blindagem da placa do sistema" na página 37.

Procedimento

- 1 Desconecte o cabo do botão liga/desliga e da luz de atividade do disco rígido do conector (PWRCN1) na placa do sistema.
- 2 Observe o roteamento do cabo do botão liga/desliga e da luz de atividade do disco rígido e remova-o das guias de encaminhamento.
- 3 Remova o parafuso que prende o conjunto do botão liga/desliga à tampa frontal da tela.
- 4 Deslize o conjunto do botão liga/desliga em direção à parte superior do computador e, em seguida, levante-o, removendo-o da tampa frontal da tela.

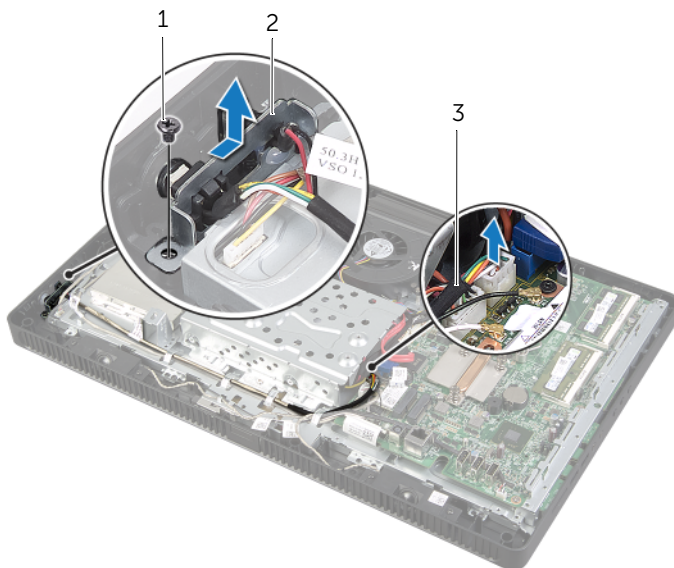

1	parafuso	2	conjunto do botão liga/desliga
3	cabo do botão liga/desliga e da luz de atividade do disco rígido		

Como recolocar o conjunto do botão liga/desliga

 **ADVERTÊNCIA:** Antes de trabalhar na parte interna do computador, leia as instruções de segurança fornecidas com seu computador e siga as instruções em "Antes de começar" na página 9. Depois de trabalhar na parte interna do computador, siga as instruções fornecidas em "Depois de trabalhar na parte interna do computador" na página 11. Para obter mais informações sobre as melhores práticas de segurança, consulte o site de conformidade normativa em dell.com/regulatory_compliance.

Procedimento

- 1 Coloque o conjunto do botão liga/desliga na tampa frontal da tela e, em seguida, deslize-o em direção à parte inferior do computador.
 **NOTA:** Assegure-se de que o slot no conjunto do botão liga/desliga esteja preso sob a guia na tampa frontal da tela.
- 2 Alinhe o orifício do parafuso no conjunto do botão liga/desliga com o orifício correspondente na tampa frontal da tela.
- 3 Recoloque o parafuso que prende o conjunto do botão liga/desliga na tampa frontal da tela.
- 4 Passe o cabo do botão liga/desliga e da luz de atividade do disco rígido pelas guias de encaminhamento.
- 5 Conecte o cabo do botão liga/desliga e da luz de atividade do disco rígido ao conector (PWRCN1) na placa do sistema.

Pós-requisitos

- 1 Recoloque a blindagem da placa do sistema. Consulte "Como recolocar a blindagem da placa do sistema" na página 38.
- 2 Recoloque a tampa traseira. Consulte "Como recolocar a tampa traseira" na página 20.
- 3 Recoloque o suporte. Consulte "Como recolocar o suporte" na página 18.
- 4 Recoloque a tampa do suporte. Consulte "Como recolocar a capa do suporte traseiro" na página 16.
- 5 Siga as instruções descritas em "Depois de trabalhar na parte interna do computador" na página 11.

Como remover o dissipador de calor do processador



ADVERTÊNCIA: Antes de trabalhar na parte interna do computador, leia as instruções de segurança fornecidas com seu computador e siga as instruções em "Antes de começar" na página 9. Depois de trabalhar na parte interna do computador, siga as instruções fornecidas em "Depois de trabalhar na parte interna do computador" na página 11. Para obter mais informações sobre as melhores práticas de segurança, consulte o site de conformidade normativa em dell.com/regulatory_compliance.



ADVERTÊNCIA: O dissipador de calor pode esquentar durante a operação normal. Proporcione tempo suficiente para que o conjunto resfrie antes de tocá-lo.



AVISO: Para garantir o máximo resfriamento do processador, não toque nas áreas de transferência de calor do dissipador. A oleosidade da pele pode reduzir a capacidade de transferência de calor da graxa térmica.

Pré-requisitos

- 1 Remova a tampa do suporte. Consulte "Como remover a capa do suporte traseiro" na página 15.
- 2 Remova o suporte. Consulte "Como remover o suporte" na página 17.
- 3 Remova a tampa traseira. Consulte "Como remover a tampa traseira" na página 19.
- 4 Remova a blindagem da placa do sistema. Consulte "Como remover a blindagem da placa do sistema" na página 37.

Procedimento

- 1 Na ordem sequencial (indicada no dissipador de calor do processador), afrouxe os parafusos prisioneiros que prendem o dissipador de calor do processador à placa de sistema.
- 2 Levante cuidadosamente o dissipador de calor do processador e libere-o a partir da guia no chassi.

 **NOTA:** A aparência do dissipador de calor do processador pode variar de acordo com o modelo do computador.

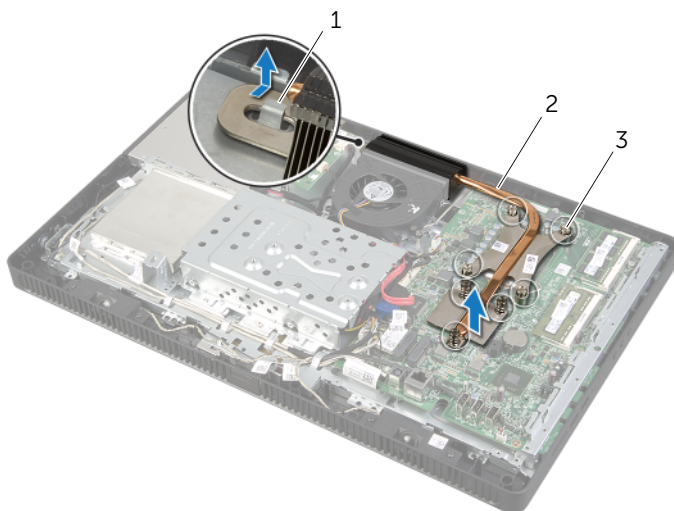

1	aba	2	dissipador de calor do processador
3	parafusos prisioneiros (7)		

Como recolocar o dissipador de calor do processador

 **ADVERTÊNCIA:** Antes de trabalhar na parte interna do computador, leia as instruções de segurança fornecidas com seu computador e siga as instruções em "Antes de começar" na página 9. Depois de trabalhar na parte interna do computador, siga as instruções fornecidas em "Depois de trabalhar na parte interna do computador" na página 11. Para obter mais informações sobre as melhores práticas de segurança, consulte o site de conformidade normativa em dell.com/regulatory_compliance.

 **AVISO:** O alinhamento incorreto do dissipador de calor do processador pode causar danos à placa de sistema e ao processador.

Procedimento

 **NOTA:** A graxa térmica original pode ser reutilizada se o processador e o dissipador de calor originais forem reinstalados juntos. Se o processador ou o dissipador de calor for trocado, use a graxa térmica fornecida no kit para garantir que haja conectividade térmica.

- 1 Limpe a graxa térmica da parte inferior do dissipador de calor do processador e reaplique a graxa térmica.
- 2 Deslize o slot do dissipador de calor do processador para dentro do guia no chassi.
- 3 Alinhe os parafusos prisioneiros do dissipador de calor do processador com os orifícios de parafusos da placa de sistema.
- 4 Na ordem sequencial (indicada no dissipador de calor do processador), aperte os parafusos prisioneiros que prendem o dissipador de calor do processador à placa de sistema.

Pós-requisitos

- 1 Recoloque a blindagem da placa do sistema. Consulte "Como recolocar a blindagem da placa do sistema" na página 38.
- 2 Recoloque a tampa traseira. Consulte "Como recolocar a tampa traseira" na página 20.
- 3 Recoloque o suporte. Consulte "Como recolocar o suporte" na página 18.
- 4 Recoloque a tampa do suporte. Consulte "Como recolocar a capa do suporte traseiro" na página 16.
- 5 Siga as instruções descritas em "Depois de trabalhar na parte interna do computador" na página 11.

Como remover o processador



ADVERTÊNCIA: Antes de trabalhar na parte interna do computador, leia as instruções de segurança fornecidas com seu computador e siga as instruções em "Antes de começar" na página 9. Depois de trabalhar na parte interna do computador, siga as instruções fornecidas em "Depois de trabalhar na parte interna do computador" na página 11. Para obter mais informações sobre as melhores práticas de segurança, consulte o site de conformidade normativa em dell.com/regulatory_compliance.



AVISO: Os processadores são frágeis. Manuseie o processador apenas pelas bordas e não toque nos pinos de metais.

Pré-requisitos

- 1 Remova a tampa do suporte. Consulte "Como remover a capa do suporte traseiro" na página 15.
- 2 Remova o suporte. Consulte "Como remover o suporte" na página 17.
- 3 Remova a tampa traseira. Consulte "Como remover a tampa traseira" na página 19.
- 4 Remova a blindagem da placa do sistema. Consulte "Como remover a blindagem da placa do sistema" na página 37.
- 5 Remova o dissipador de calor do processador. Consulte "Como remover o dissipador de calor do processador" na página 52.

Procedimento

- 1 Pressione a alavanca de liberação para baixo e para fora a fim de soltá-la da aba que a prende.
- 2 Estenda completamente a alavanca de liberação para abrir a tampa do processador. Deixe a alavanca de liberação estendida na posição de liberação de modo que o soquete esteja pronto para receber o novo processador.
- 3 Levante delicadamente o processador para removê-lo do soquete.

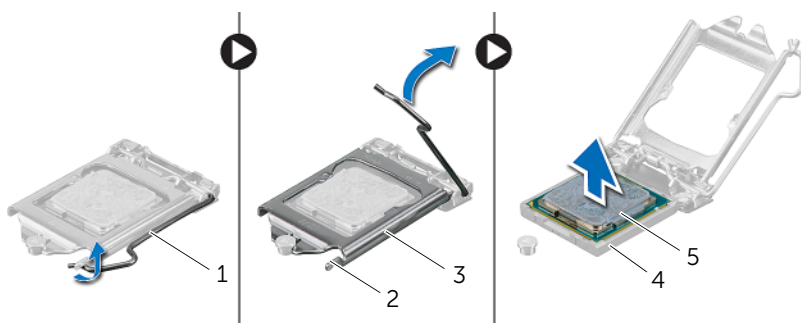



1	alavanca de liberação	2	aba
3	tampa do processador	4	soquete
5	processador		

Como recolocar o processador

 **ADVERTÊNCIA:** Antes de trabalhar na parte interna do computador, leia as instruções de segurança fornecidas com seu computador e siga as instruções em "Antes de começar" na página 9. Depois de trabalhar na parte interna do computador, siga as instruções fornecidas em "Depois de trabalhar na parte interna do computador" na página 11. Para obter mais informações sobre as melhores práticas de segurança, consulte o site de conformidade normativa em dell.com/regulatory_compliance.

Procedimento

- 1 Verifique se a alavanca de liberação no soquete do processador está totalmente estendida na posição aberta.
-  **AVISO:** Para evitar danos permanentes ao processador, você deve posicioná-lo corretamente no soquete.
- 2 Oriente os entalhes de alinhamento no processador de acordo com as guias de alinhamento no soquete.
 - 3 Alinhe o canto do pino 1 do processador com o canto do pino 1 do soquete e, em seguida, recoloque o processador em seu respectivo soquete.
-  **AVISO:** Certifique-se de que o chanfro da tampa do processador esteja posicionado sob a haste de alinhamento.
- 4 Quando o processador estiver totalmente assentado no soquete, feche a tampa do processador.
 - 5 Gire a alavanca de liberação para baixo e coloque-a sob a aba da tampa do processador.

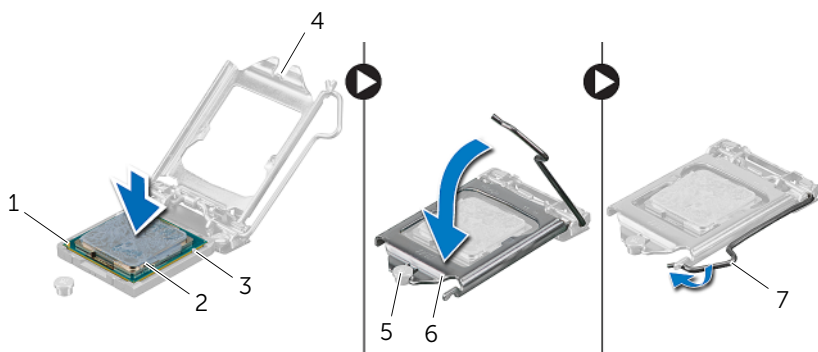

1	canto do pino 1 do processador	2	processador
3	abas de alinhamento (2)	4	chanfro da tampa do processador
5	haste de alinhamento	6	tampa do processador
7	alavanca de liberação		

- 6 Limpe a graxa térmica da parte inferior do dissipador de calor do processador.
- 7 Aplique a nova graxa térmica na parte superior do processador.

Pós-requisitos

- 1 Recoloque o dissipador de calor do processador. Consulte "Como recolocar o dissipador de calor do processador" na página 54.
- 2 Recoloque a blindagem da placa do sistema. Consulte "Como recolocar a blindagem da placa do sistema" na página 38.
- 3 Recoloque a tampa traseira. Consulte "Como recolocar a tampa traseira" na página 20.
- 4 Recoloque o suporte. Consulte "Como recolocar o suporte" na página 18.
- 5 Recoloque a tampa do suporte. Consulte "Como recolocar a capa do suporte traseiro" na página 16.
- 6 Siga as instruções descritas em "Depois de trabalhar na parte interna do computador" na página 11.

Como remover a placa do sistema



ADVERTÊNCIA: Antes de trabalhar na parte interna do computador, leia as instruções de segurança fornecidas com seu computador e siga as instruções em "Antes de começar" na página 9. Depois de trabalhar na parte interna do computador, siga as instruções fornecidas em "Depois de trabalhar na parte interna do computador" na página 11. Para obter mais informações sobre as melhores práticas de segurança, consulte o site de conformidade normativa em dell.com/regulatory_compliance.



NOTA: A etiqueta de serviço do seu computador está armazenada na placa do sistema. Após a substituição da placa do sistema, você deve inserir o número da etiqueta de serviço no BIOS.



NOTA: antes de desconectar os cabos da placa de sistema, observe a posição dos conectores para reconectá-los corretamente após recolocar a placa de sistema.

Pré-requisitos

- 1 Remova a tampa do suporte. Consulte "Como remover a capa do suporte traseiro" na página 15.
- 2 Remova o suporte. Consulte "Como remover o suporte" na página 17.
- 3 Remova a tampa traseira. Consulte "Como remover a tampa traseira" na página 19.
- 4 Remova a blindagem da placa do sistema. Consulte "Como remover a blindagem da placa do sistema" na página 37.
- 5 Remova o(s) módulo(s) de memória. Consulte "Como remover o(s) módulo(s) de memória" na página 33.
- 6 Remova a miniplaca de rede sem fio. Consulte "Como remover a miniplaca de rede sem fio" na página 39.
- 7 Remova o dissipador de calor do processador. Consulte "Como remover o dissipador de calor do processador" na página 52.
- 8 Remova o processador. Consulte "Como remover o processador" na página 55.

Procedimento

- 1 Desconecte todos os cabos de seus conectores na placa de sistema.
 -  **NOTA:** Para saber onde os conectores de memória estão localizados, consulte "Componentes da placa do sistema" na página 13.
- 2 Remova os parafusos que fixam a placa do sistema ao chassi.
- 3 Levante a placa do sistema obliquamente e deslize-a para liberar os conectores na placa do sistema dos slots no chassi.
- 4 Remova a placa de sistema do chassi.

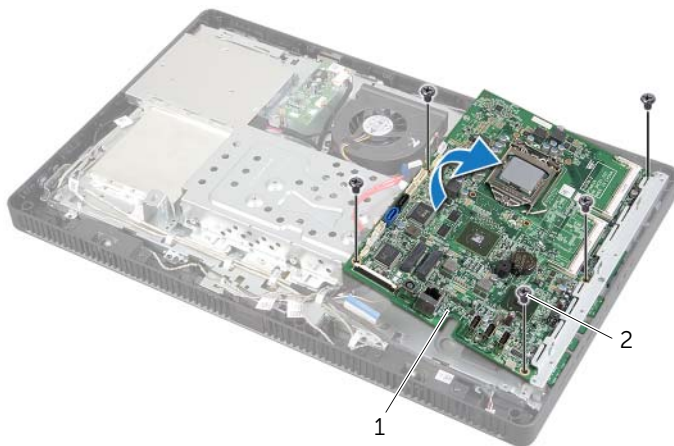

1 placa do sistema

2 parafusos (5)

Como recolocar a placa do sistema



ADVERTÊNCIA: Antes de trabalhar na parte interna do computador, leia as instruções de segurança fornecidas com seu computador e siga as instruções em "Antes de começar" na página 9. Depois de trabalhar na parte interna do computador, siga as instruções fornecidas em "Depois de trabalhar na parte interna do computador" na página 11. Para obter mais informações sobre as melhores práticas de segurança, consulte o site de conformidade normativa em dell.com/regulatory_compliance.



NOTA: A etiqueta de serviço do seu computador está armazenada na placa do sistema. Você deve inserir a etiqueta de serviço na configuração do sistema após recolocar a placa de sistema.

Procedimento

- 1 Deslize os conectores da placa do sistema para os slots no chassi e alinhe os orifícios dos parafusos da placa do sistema com os orifícios correspondentes no chassi.
- 2 Recoloque os parafusos que fixam a placa do sistema ao chassi.
- 3 Conecte todos os cabos necessários aos seus conectores na placa do sistema.

Pós-requisitos

- 1 Recoloque o processador. "Como recolocar o processador" na página 57.
- 2 Recoloque o dissipador de calor do processador. Consulte "Como recolocar o dissipador de calor do processador" na página 54.
- 3 Recoloque a miniplaca de rede sem fio. Consulte "Como recolocar a miniplaca de rede wireless" na página 41.
- 4 Instale o(s) módulo(s) de memória. Consulte "Como recolocar o(s) módulo(s) de memória" na página 35.
- 5 Recoloque a blindagem da placa do sistema. Consulte "Como recolocar a blindagem da placa do sistema" na página 38.
- 6 Recoloque a tampa traseira. Consulte "Como recolocar a tampa traseira" na página 20.
- 7 Recoloque o suporte. Consulte "Como recolocar o suporte" na página 18.
- 8 Recoloque a tampa do suporte. Consulte "Como recolocar a capa do suporte traseiro" na página 16.
- 9 Siga as instruções descritas em "Depois de trabalhar na parte interna do computador" na página 11.

Como inserir a etiqueta de serviço no BIOS

- 1 Ligue o computador.
- 2 Pressione <F2> durante o POST para entrar no programa de configuração do sistema.
- 3 Navegue até a guia principal e insira a etiqueta de serviço no campo **Service Tag Input** (Entrada da etiqueta de serviço). Consulte "Opções de configuração do sistema" na página 86.

Como remover o painel da tela



ADVERTÊNCIA: Antes de trabalhar na parte interna do computador, leia as instruções de segurança fornecidas com seu computador e siga as instruções em "Antes de começar" na página 9. Depois de trabalhar na parte interna do computador, siga as instruções fornecidas em "Depois de trabalhar na parte interna do computador" na página 11. Para obter mais informações sobre as melhores práticas de segurança, consulte o site de conformidade normativa em dell.com/regulatory_compliance.

Pré-requisitos

- 1 Remova a tampa do suporte. Consulte "Como remover a capa do suporte traseiro" na página 15.
- 2 Remova o suporte. Consulte "Como remover o suporte" na página 17.
- 3 Remova a tampa traseira. Consulte "Como remover a tampa traseira" na página 19.
- 4 Siga as instruções de etapa 1 a etapa 3 em "Como remover a unidade óptica" na página 25.
- 5 Siga as instruções de etapa 1 a etapa 3 em "Como remover o disco rígido" na página 21.
- 6 Remova a placa conversora. Consulte "Como remover a placa conversora" na página 28.
- 7 Remova placa da tela sensível ao toque. Consulte "Como remover a placa da tela sensível ao toque" na página 30.
- 8 Remova a blindagem da placa do sistema. Consulte "Como remover a blindagem da placa do sistema" na página 37.
- 9 Remova o ventilador. Consulte "Como remover o ventilador" na página 47.
- 10 Remova o dissipador de calor do processador. Consulte "Como remover o dissipador de calor do processador" na página 52.
- 11 Siga as instruções de etapa 1 a etapa 3 em "Como remover a placa do sistema" na página 59.

Procedimento

- 1 Desconecte o cabo da placa conversora do conector no painel da tela.
- 2 Remova os parafusos que prendem o chassi à tampa frontal da tela.
- 3 Aperte e solte as abas que prendem o chassi à tampa frontal da tela.
- 4 Levante o chassi removendo-o do painel da tela.

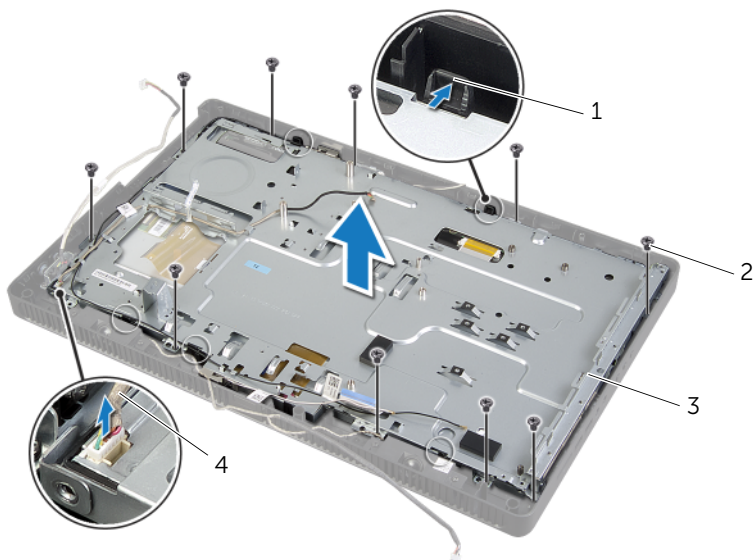

1 abas (5)

2 parafusos (10)

3 chassi

4 cabo da placa conversora

- 5 Retire e solte a fita que prende o cabo da tela ao conector no painel da tela.
- 6 Pressione a trava de liberação de ambos os lados do cabo da tela e, em seguida, puxe o cabo da tela para desconectá-lo do conector no painel da tela.
- 7 Levante as travas do conector e desligue os cabos da tela sensível ao toque dos conectores no painel da tela.

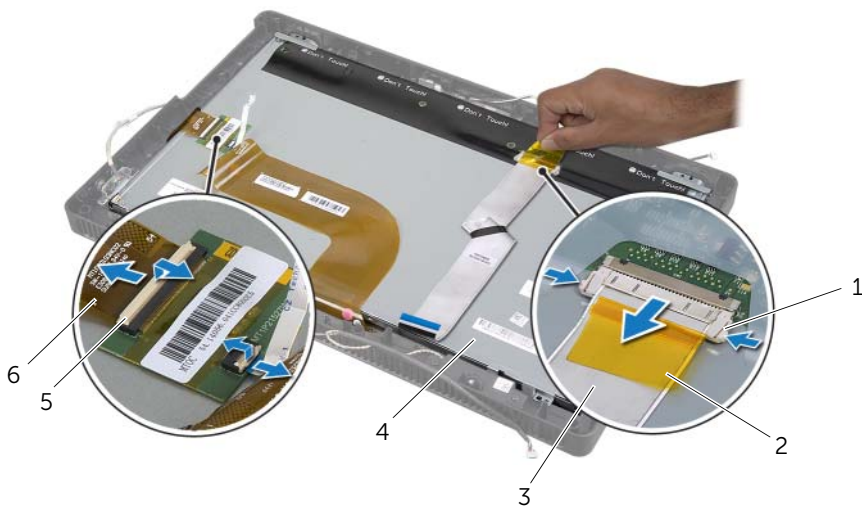

1	travas de liberação (2)	2	fita
3	cabo da tela	4	painel da tela
5	travas do conector (2)	6	cabos da tela sensível ao toque (2)

- 10 Remova os parafusos que prendem os suportes do painel da tela ao painel da tela.
- 11 Remova os suportes do painel da tela.

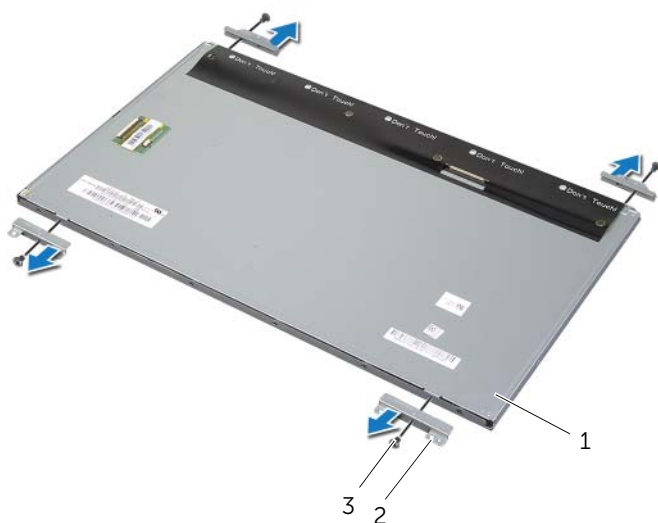

1	painel da tela	2	suportes do painel da tela (4)
3	parafusos (4)		

Como recolocar o painel da tela



ADVERTÊNCIA: Antes de trabalhar na parte interna do computador, leia as instruções de segurança fornecidas com seu computador e siga as instruções em "Antes de começar" na página 9. Depois de trabalhar na parte interna do computador, siga as instruções fornecidas em "Depois de trabalhar na parte interna do computador" na página 11. Para obter mais informações sobre as melhores práticas de segurança, consulte o site de conformidade normativa em dell.com/regulatory_compliance.

Procedimento

- 1 Alinhe os orifícios dos parafusos nos suportes da tela com os orifícios correspondentes no painel da tela.
- 2 Remova os parafusos que prendem os suportes do painel da tela ao painel da tela.
- 3 Alinhe os orifícios dos parafusos no painel da tela com as saliências na tampa frontal da tela e coloque o painel da tela na tampa frontal de tela.



NOTA: Verifique se não há cabos sob o painel da tela.

- 4 Conecte o cabo da tela ao conector no painel da tela e prenda-o com a fita adesiva.
- 5 Deslize os cabos da tela sensível ao toque para dentro dos conectores no painel da tela e pressione as travas do conector para prender os cabos.
- 6 Alinhe os orifícios dos parafusos no chassi com os orifícios na tampa frontal da tela e coloque o chassi no lugar.
- 7 Recoloque os parafusos que prendem o chassi à tampa frontal da tela.
- 8 Conecte o cabo da placa conversora ao conector no painel da tela.

Pós-requisitos

- 1 Siga as instruções de etapa 1 a etapa 3 em "Como recolocar a placa do sistema" na página 61.
- 2 Recoloque o dissipador de calor do processador. Consulte "Como recolocar o dissipador de calor do processador" na página 54.
- 3 Recoloque o ventilador. Consulte "Como recolocar o ventilador" na página 48.
- 4 Recoloque a blindagem da placa do sistema. Consulte "Como recolocar a blindagem da placa do sistema" na página 38.
- 5 Substitua a placa da tela sensível ao toque. Consulte "Como recolocar a placa da tela sensível ao toque" na página 32.
- 6 Recoloque a placa conversora. Consulte "Como recolocar a placa conversora" na página 29.
- 7 Siga as instruções de etapa 3 a etapa 5 em "Como recolocar o disco rígido" na página 24.

- 8** Siga as instruções de etapa 4 a etapa 6 em "Como recolocar a unidade ótica" na página 27.
- 9** Recoloque a tampa traseira. Consulte "Como recolocar a tampa traseira" na página 20.
- 10** Recoloque o suporte. Consulte "Como recolocar o suporte" na página 18.
- 11** Recoloque a tampa do suporte. Consulte "Como recolocar a capa do suporte traseiro" na página 16.
- 12** Siga as instruções descritas em "Depois de trabalhar na parte interna do computador" na página 11.

Como remover o módulo da câmera



ADVERTÊNCIA: Antes de trabalhar na parte interna do computador, leia as instruções de segurança fornecidas com seu computador e siga as instruções em "Antes de começar" na página 9. Depois de trabalhar na parte interna do computador, siga as instruções fornecidas em "Depois de trabalhar na parte interna do computador" na página 11. Para obter mais informações sobre as melhores práticas de segurança, consulte o site de conformidade normativa em dell.com/regulatory_compliance.

Pré-requisitos

- 1 Remova a tampa do suporte. Consulte "Como remover a capa do suporte traseiro" na página 15.
- 2 Remova o suporte. Consulte "Como remover o suporte" na página 17.
- 3 Remova a tampa traseira. Consulte "Como remover a tampa traseira" na página 19.
- 4 Siga as instruções de etapa 1 a etapa 3 em "Como remover a unidade óptica" na página 25.
- 5 Siga as instruções de etapa 1 a etapa 3 em "Como remover o disco rígido" na página 21.
- 6 Remova a placa conversora. Consulte "Como remover a placa conversora" na página 28.
- 7 Remova placa da tela sensível ao toque. Consulte "Como remover a placa da tela sensível ao toque" na página 30.
- 8 Remova a blindagem da placa do sistema. Consulte "Como remover a blindagem da placa do sistema" na página 37.
- 9 Remova o ventilador. Consulte "Como remover o ventilador" na página 47.
- 10 Remova o dissipador de calor do processador. Consulte "Como remover o dissipador de calor do processador" na página 52.
- 11 Siga as instruções de etapa 1 a etapa 3 em "Como remover a placa do sistema" na página 59.
- 12 Siga as instruções de etapa 1 a etapa 4 em "Como remover o painel da tela" na página 63.

Procedimento

- 1 Remova os parafusos que prendem o conjunto da câmera ao painel frontal da tela.
- 2 Levante cuidadosamente o conjunto da câmera e vire-a.
- 3 Desconecte o cabo da câmera do conector no módulo da câmera.
- 4 Remova o parafuso que prende o módulo da câmera ao seu suporte.
- 5 Deslize e remova o módulo da câmera de seu suporte.

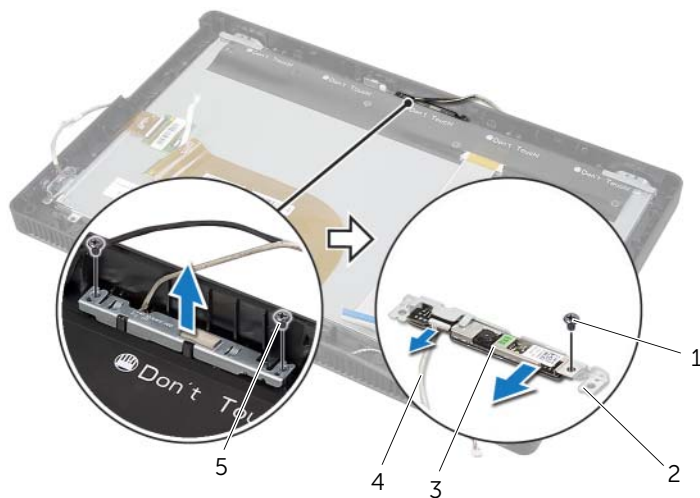

1	parafuso	2	suporte do módulo da câmera
3	conjunto da câmera	4	cabo da câmera
5	parafusos (2)		

Como substituir o módulo da câmera



ADVERTÊNCIA: Antes de trabalhar na parte interna do computador, leia as instruções de segurança fornecidas com seu computador e siga as instruções em "Antes de começar" na página 9. Depois de trabalhar na parte interna do computador, siga as instruções fornecidas em "Depois de trabalhar na parte interna do computador" na página 11. Para obter mais informações sobre as melhores práticas de segurança, consulte o site de conformidade normativa em dell.com/regulatory_compliance.

Procedimento

- 1 Deslize o módulo da câmera para dentro de seu suporte e alinhe o furo do parafuso no módulo da câmera com o furo do parafuso no suporte do módulo da câmera.
- 2 Recoloque o parafuso que prende o módulo da câmera ao seu suporte.
- 3 Conecte o cabo da câmera ao conector no módulo da câmera.
- 4 Alinhe os orifícios dos parafusos no conjunto da câmera com os orifícios dos parafusos no painel frontal da tela.
- 5 Recoloque os parafusos que prendem o conjunto da câmera ao painel frontal da tela.

Pós-requisitos

- 1 Siga as instruções de etapa 6 a etapa 8 em "Como recolocar o painel da tela" na página 68.
- 2 Siga as instruções de etapa 1 a etapa 3 em "Como recolocar a placa do sistema" na página 61.
- 3 Recoloque o dissipador de calor do processador. Consulte "Como recolocar o dissipador de calor do processador" na página 54.
- 4 Recoloque o ventilador. Consulte "Como recolocar o ventilador" na página 48.
- 5 Recoloque a blindagem da placa do sistema. Consulte "Como recolocar a blindagem da placa do sistema" na página 38.
- 6 Substitua a placa da tela sensível ao toque. Consulte "Como recolocar a placa da tela sensível ao toque" na página 32.
- 7 Recoloque a placa conversora. Consulte "Como recolocar a placa conversora" na página 29.
- 8 Siga as instruções de etapa 3 a etapa 5 em "Como recolocar o disco rígido" na página 24.
- 9 Siga as instruções de etapa 4 a etapa 6 em "Como recolocar a unidade ótica" na página 27.
- 10 Recoloque a tampa traseira. Consulte "Como recolocar a tampa traseira" na página 20.
- 11 Recoloque o suporte. Consulte "Como recolocar o suporte" na página 18.

- 12** Recoloque a tampa do suporte. Consulte "Como recolocar a capa do suporte traseiro" na página 16.
- 13** Siga as instruções descritas em "Depois de trabalhar na parte interna do computador" na página 11.

Como remover o módulo de microfone



ADVERTÊNCIA: Antes de trabalhar na parte interna do computador, leia as instruções de segurança fornecidas com seu computador e siga as instruções em "Antes de começar" na página 9. Depois de trabalhar na parte interna do computador, siga as instruções fornecidas em "Depois de trabalhar na parte interna do computador" na página 11. Para obter mais informações sobre as melhores práticas de segurança, consulte o site de conformidade normativa em dell.com/regulatory_compliance.

Pré-requisitos

- 1 Remova a tampa do suporte. Consulte "Como remover a capa do suporte traseiro" na página 15.
- 2 Remova o suporte. Consulte "Como remover o suporte" na página 17.
- 3 Remova a tampa traseira. Consulte "Como remover a tampa traseira" na página 19.
- 4 Siga as instruções de etapa 1 a etapa 3 em "Como remover a unidade óptica" na página 25.
- 5 Siga as instruções de etapa 1 a etapa 3 em "Como remover o disco rígido" na página 21.
- 6 Remova a placa conversora. Consulte "Como remover a placa conversora" na página 28.
- 7 Remova placa da tela sensível ao toque. Consulte "Como remover a placa da tela sensível ao toque" na página 30.
- 8 Remova a blindagem da placa do sistema. Consulte "Como remover a blindagem da placa do sistema" na página 37.
- 9 Remova o ventilador. Consulte "Como remover o ventilador" na página 47.
- 10 Remova o dissipador de calor do processador. Consulte "Como remover o dissipador de calor do processador" na página 52.
- 11 Siga as instruções de etapa 1 a etapa 3 em "Como remover a placa do sistema" na página 59.
- 12 Siga as instruções de etapa 1 a etapa 4 em "Como remover o painel da tela" na página 63.

Procedimento

- 1 Remova o parafuso que prende o suporte do módulo de microfone ao painel frontal da tela.
- 2 Levante o suporte do módulo de microfone para fora do painel frontal da tela.
- 3 Deslize e levante o módulo de microfone para fora do slot no painel frontal da tela.
- 4 Desconecte o cabo do microfone do conector no módulo de microfone.

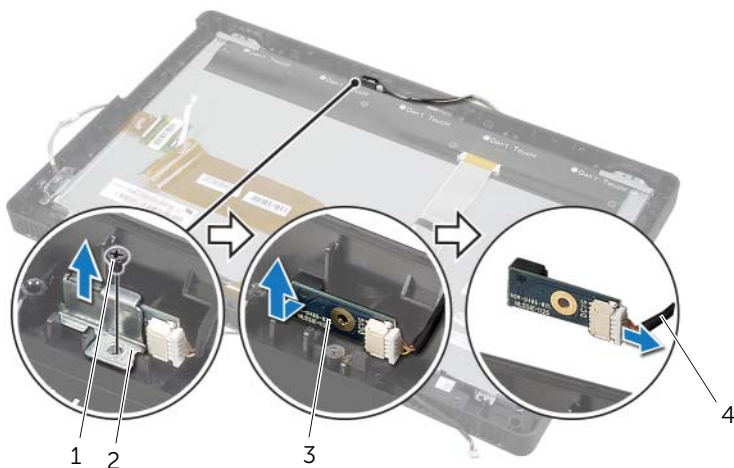

1	parafuso	2	suporte do módulo do microfone
3	módulo de microfone	4	cabo do microfone

Como recolocar o módulo de microfone



ADVERTÊNCIA: Antes de trabalhar na parte interna do computador, leia as instruções de segurança fornecidas com seu computador e siga as instruções em "Antes de começar" na página 9. Depois de trabalhar na parte interna do computador, siga as instruções fornecidas em "Depois de trabalhar na parte interna do computador" na página 11. Para obter mais informações sobre as melhores práticas de segurança, consulte o site de conformidade normativa em dell.com/regulatory_compliance.

Procedimento

- 1 Conecte o cabo do microfone ao conector no módulo de microfone.
- 2 Alinhe o módulo de microfone com o slot na tampa frontal da tela e deslize o módulo de microfone para dentro do slot na tampa frontal da tela.
- 3 Alinhe o orifício do parafuso do suporte do módulo de microfone com o orifício do parafuso na tampa frontal da tela.
- 4 Recoloque o parafuso que prende o suporte do módulo de microfone ao painel frontal da tela.

Pós-requisitos

- 1 Siga as instruções de etapa 6 a etapa 8 em "Como recolocar o painel da tela" na página 68.
- 2 Siga as instruções de etapa 1 a etapa 3 em "Como recolocar a placa do sistema" na página 61.
- 3 Recoloque o dissipador de calor do processador. Consulte "Como recolocar o dissipador de calor do processador" na página 54.
- 4 Recoloque o ventilador. Consulte "Como recolocar o ventilador" na página 48.
- 5 Recoloque a blindagem da placa do sistema. Consulte "Como recolocar a blindagem da placa do sistema" na página 38.
- 6 Substitua a placa da tela sensível ao toque. Consulte "Como recolocar a placa da tela sensível ao toque" na página 32.
- 7 Recoloque a placa conversora. Consulte "Como recolocar a placa conversora" na página 29.
- 8 Siga as instruções de etapa 3 a etapa 5 em "Como recolocar o disco rígido" na página 24.
- 9 Siga as instruções de etapa 4 a etapa 6 em "Como recolocar a unidade ótica" na página 27.
- 10 Recoloque a tampa traseira. Consulte "Como recolocar a tampa traseira" na página 20.
- 11 Recoloque o suporte. Consulte "Como recolocar o suporte" na página 18.

- 12** Recoloque a tampa do suporte. Consulte "Como recolocar a capa do suporte traseiro" na página 16.
- 13** Siga as instruções descritas em "Depois de trabalhar na parte interna do computador" na página 11.

Como remover os módulos da antena



ADVERTÊNCIA: Antes de trabalhar na parte interna do computador, leia as instruções de segurança fornecidas com seu computador e siga as instruções em "Antes de começar" na página 9. Depois de trabalhar na parte interna do computador, siga as instruções fornecidas em "Depois de trabalhar na parte interna do computador" na página 11. Para obter mais informações sobre as melhores práticas de segurança, consulte o site de conformidade normativa em dell.com/regulatory_compliance.

Pré-requisitos

- 1 Remova a tampa do suporte. Consulte "Como remover a capa do suporte traseiro" na página 15.
- 2 Remova o suporte. Consulte "Como remover o suporte" na página 17.
- 3 Remova a tampa traseira. Consulte "Como remover a tampa traseira" na página 19.
- 4 Siga as instruções de etapa 1 a etapa 3 em "Como remover a unidade óptica" na página 25.
- 5 Siga as instruções de etapa 1 a etapa 3 em "Como remover o disco rígido" na página 21.
- 6 Remova a placa conversora. Consulte "Como remover a placa conversora" na página 28.
- 7 Remova placa da tela sensível ao toque. Consulte "Como remover a placa da tela sensível ao toque" na página 30.
- 8 Remova a blindagem da placa do sistema. Consulte "Como remover a blindagem da placa do sistema" na página 37.
- 9 Remova o ventilador. Consulte "Como remover o ventilador" na página 47.
- 10 Remova o dissipador de calor do processador. Consulte "Como remover o dissipador de calor do processador" na página 52.
- 11 Siga as instruções de etapa 1 a etapa 3 em "Como remover a placa do sistema" na página 59.
- 12 Siga as instruções de etapa 1 a etapa 4 em "Como remover o painel da tela" na página 63.

Procedimento

- 1 Coloque o chassi sobre uma superfície limpa.
- 2 Observe a localização dos módulos da antena no chassi e cuidadosamente os módulos de antena do chassi.
- 3 Observe o roteamento dos cabos de antena e remova os cabos das guias de roteamento.
- 4 Levante os módulos da antena juntamente com o cabo e retire-os do chassi.



1	módulos da antena (2)	2	cabos da antena (2)
3	chassi		

Como recolocar os módulos da antena



ADVERTÊNCIA: Antes de trabalhar na parte interna do computador, leia as instruções de segurança fornecidas com seu computador e siga as instruções em "Antes de começar" na página 9. Depois de trabalhar na parte interna do computador, siga as instruções fornecidas em "Depois de trabalhar na parte interna do computador" na página 11. Para obter mais informações sobre as melhores práticas de segurança, consulte o site de conformidade normativa em dell.com/regulatory_compliance.

Procedimento

- 1 Passe os cabos da antena pelas guias de roteamento no chassi.
- 2 Prenda os módulos da antena ao chassi.

Pós-requisitos

- 1 Siga as instruções de etapa 6 a etapa 8 em "Como recolocar o painel da tela" na página 68.
- 2 Siga as instruções de etapa 1 a etapa 3 em "Como recolocar a placa do sistema" na página 61.
- 3 Recoloque o dissipador de calor do processador. Consulte "Como recolocar o dissipador de calor do processador" na página 54.
- 4 Recoloque o ventilador. Consulte "Como recolocar o ventilador" na página 48.
- 5 Recoloque a blindagem da placa do sistema. Consulte "Como recolocar a blindagem da placa do sistema" na página 38.
- 6 Substitua a placa da tela sensível ao toque. Consulte "Como recolocar a placa da tela sensível ao toque" na página 32.
- 7 Recoloque a placa conversora. Consulte "Como recolocar a placa conversora" na página 29.
- 8 Siga as instruções de etapa 3 a etapa 5 em "Como recolocar o disco rígido" na página 24.
- 9 Siga as instruções de etapa 4 a etapa 6 em "Como recolocar a unidade ótica" na página 27.
- 10 Recoloque a tampa traseira. Consulte "Como recolocar a tampa traseira" na página 20.
- 11 Recoloque o suporte. Consulte "Como recolocar o suporte" na página 18.
- 12 Recoloque a tampa do suporte. Consulte "Como recolocar a capa do suporte traseiro" na página 16.
- 13 Siga as instruções descritas em "Depois de trabalhar na parte interna do computador" na página 11.

Como remover a tampa frontal da tela



ADVERTÊNCIA: Antes de trabalhar na parte interna do computador, leia as instruções de segurança fornecidas com seu computador e siga as instruções em "Antes de começar" na página 9. Depois de trabalhar na parte interna do computador, siga as instruções fornecidas em "Depois de trabalhar na parte interna do computador" na página 11. Para obter mais informações sobre as melhores práticas de segurança, consulte o site de conformidade normativa em dell.com/regulatory_compliance.

Pré-requisitos

- 1 Remova a tampa do suporte. Consulte "Como remover a capa do suporte traseiro" na página 15.
- 2 Remova o suporte. Consulte "Como remover o suporte" na página 17.
- 3 Remova a tampa traseira. Consulte "Como remover a tampa traseira" na página 19.
- 4 Siga as instruções de etapa 1 a etapa 3 em "Como remover a unidade óptica" na página 25.
- 5 Siga as instruções de etapa 1 a etapa 3 em "Como remover o disco rígido" na página 21.
- 6 Remova a placa conversora. Consulte "Como remover a placa conversora" na página 28.
- 7 Remova placa da tela sensível ao toque. Consulte "Como remover a placa da tela sensível ao toque" na página 30.
- 8 Remova a blindagem da placa do sistema. Consulte "Como remover a blindagem da placa do sistema" na página 37.
- 9 Remova o ventilador. Consulte "Como remover o ventilador" na página 47.
- 10 Remova o conjunto do botão liga/desliga. Consulte "Como remover o conjunto do botão liga/desliga" na página 49.
- 11 Remova o dissipador de calor do processador. Consulte "Como remover o dissipador de calor do processador" na página 52.
- 12 Siga as instruções de etapa 1 a etapa 3 em "Como remover a placa do sistema" na página 59.
- 13 Siga as instruções de etapa 1 a etapa 9 em "Como remover o painel da tela" na página 63.
- 14 Remova a câmera. Consulte "Como remover o módulo da câmera" na página 70.
- 15 Remova o módulo do microfone. Consulte "Como remover o módulo de microfone" na página 74.

Procedimento

Remova a tampa frontal da tela.



1 tampa frontal da tela

Como recolocar a tampa frontal da tela



ADVERTÊNCIA: Antes de trabalhar na parte interna do computador, leia as instruções de segurança fornecidas com seu computador e siga as instruções em "Antes de começar" na página 9. Depois de trabalhar na parte interna do computador, siga as instruções fornecidas em "Depois de trabalhar na parte interna do computador" na página 11. Para obter mais informações sobre as melhores práticas de segurança, consulte o site de conformidade normativa em dell.com/regulatory_compliance.

Procedimento

Coloque o painel frontal da tela sobre uma superfície limpa.

Pós-requisitos

- 1 Recoloque o módulo do microfone. Consulte "Como recolocar o módulo de microfone" na página 76.
- 2 Recoloque o módulo da câmera. Consulte "Como substituir o módulo da câmera" na página 72.
- 3 Siga as instruções de etapa 3 a etapa 8 em "Como recolocar o painel da tela" na página 68.
- 4 Siga as instruções de etapa 1 a etapa 3 em "Como recolocar a placa do sistema" na página 61.
- 5 Recoloque o dissipador de calor do processador. Consulte "Como recolocar o dissipador de calor do processador" na página 54.
- 6 Como recolocar o conjunto do botão liga/desliga. Consulte "Como recolocar o conjunto do botão liga/desliga" na página 51.
- 7 Recoloque o ventilador. Consulte "Como recolocar o ventilador" na página 48.
- 8 Recoloque a blindagem da placa do sistema. Consulte "Como recolocar a blindagem da placa do sistema" na página 38.
- 9 Substitua a placa da tela sensível ao toque. Consulte "Como recolocar a placa da tela sensível ao toque" na página 32.
- 10 Recoloque a placa conversora. Consulte "Como recolocar a placa conversora" na página 29.
- 11 Siga as instruções de etapa 3 a etapa 5 em "Como recolocar o disco rígido" na página 24.
- 12 Siga as instruções de etapa 4 a etapa 6 em "Como recolocar a unidade ótica" na página 27.
- 13 Recoloque a tampa traseira. Consulte "Como recolocar a tampa traseira" na página 20.
- 14 Recoloque o suporte. Consulte "Como recolocar o suporte" na página 18.

- 15** Recoloque a tampa do suporte. Consulte "Como recolocar a capa do suporte traseiro" na página 16.
- 16** Siga as instruções descritas em "Depois de trabalhar na parte interna do computador" na página 11.

Configuração do sistema

Visão geral

Use a configuração do sistema para o utilitário para:

- Obter informações sobre o hardware instalado no computador, tais como a quantidade de RAM, o tamanho do disco rígido e assim por diante
- Alterar as informações de configuração do sistema
- Definir ou alterar uma opção selecionável pelo usuário como, por exemplo, a senha do usuário, o tipo de disco rígido instalado, ativação ou desativação de dispositivos básicos e assim por diante



AVISO: A menos que você seja um usuário experiente, não altere as configurações no programa de configuração do sistema. Certas alterações podem causar o funcionamento incorreto do computador.



NOTA: antes de alterar a configuração do sistema, é recomendável que você anote as informações da tela de configuração do sistema para referência futura.

Como entrar na configuração do sistema

- 1 Ligue (ou reinicie) o computador.
- 2 Durante o POST, quando o logotipo da DELL aparecer, aguarde o prompt F2 aparecer e depois pressione imediatamente a tecla <F2>.



NOTA: O prompt F2 indica que o teclado foi inicializado. Esse prompt pode aparecer rapidamente, então esteja pronto para quando vê-lo pressionar a tecla <F2>. Se você pressionar <F2> antes de aparecer o prompt F2, a ação será perdida. Se você esperar muito tempo e o logotipo do sistema operacional aparecer, aguarde até aparecer a área de trabalho do sistema operacional. Em seguida, desligue o computador e tente novamente.

Telas de configuração do sistema

As telas de configuração do sistema mostram informações sobre a configuração atual ou sobre as configurações do computador que podem ser alteradas. As informações na tela são divididas em três áreas: **setup item** (Item de configuração), **help screen** (Tela de ajuda) ativa e **key functions** (Funções das teclas).

<p>Setup Item (Item de configuração) — Esse campo aparece ao lado esquerdo da janela de configuração do sistema. O campo é uma lista rolável e contém recursos que definem a configuração do computador, inclusive recursos de segurança, economia de energia e hardware instalado.</p> <p>Role pela lista utilizando as teclas de seta para cima e para baixo. Assim que uma opção for realçada, a Help Screen (Tela de ajuda) mostrará mais informações sobre essa opção e as configurações disponíveis.</p>	<p>Help Screen (Tela de ajuda) — Este campo aparece à direita da janela de configuração do sistema e contém informações sobre cada opção listada em Setup Item (Item de configuração). Nessa área, você pode visualizar as informações sobre o seu computador e fazer alterações das configurações atuais.</p> <p>Pressione as teclas de seta para cima e para baixo para realçar uma opção. Pressione <Enter> para ativar a opção selecionada e retornar ao Setup Item (Item de configuração).</p> <p>NOTA: Algumas configurações listadas no Setup Item (Item de configuração) não podem ser alteradas.</p>
<p>Key Functions (Funções das teclas) — Esse campo é mostrado abaixo de Help Screen (Tela de ajuda) e lista as teclas e suas funções dentro do campo de configuração do sistema ativo.</p>	

Opções de configuração do sistema



NOTA: Dependendo do computador e dos dispositivos instalados, os itens dessa seção podem ou não aparecer exatamente como descritos aqui.

Main — System Information (Principal — Informações do Sistema)

BIOS Revision	Exibe o número de revisão do BIOS
BIOS Build Date	Exibe a data da versão do BIOS no formato mm/dd/aaaa
System Name	Exibe o modelo do computador
System Time	Exibe a hora atual no formato hh:mm:ss
System Date	Exibe a data atual no formato mm/dd/aaaa
Service Tag	Exibe a Etiqueta de serviço do computador

Main — System Information (Principal — Informações do Sistema) (Continuação)

Service Tag Input	Permite inserir a Etiqueta de serviço do computador se o campo Service Tag (Etiqueta de serviço) estiver vazio
Asset Tag	Exibe a etiqueta de patrimônio do computador, quando disponível

Main — Processor Information (Principal — Informações do processador)

Processor Type	Mostra o tipo de processador
Processor ID	Exibe a ID do processador
Processor Core Count	Exibe o número de núcleos
Processor L1 Cache	Mostra o tamanho do cache L1 do processador
Processor L2 Cache	Mostra o tamanho do cache L2 do processador
Processor L3 Cache	Mostra o tamanho do cache L3 do processador

Main — Memory Information (Principal — Informações da memória)

Memory Installed	Indica a quantidade de memória instalada em MB
Memory Running Speed	Indica a velocidade da memória em MHz
Memory Technology	Indica o tipo de memória instalada

Main — SATA Information (Principal — Informações SATA)

SATA 1

Device Type	Exibe o dispositivo SATA conectado ao conector SATA 1
Device ID	Exibe o número de série do dispositivo SATA 1
Device Size	Exibe o tamanho do dispositivo SATA 1 em GB, se o dispositivo for um disco rígido

SATA 2

Device Type	Exibe o dispositivo SATA conectado ao conector SATA 2
-------------	---

Device ID	Exibe o número de série do dispositivo SATA 2
Device Size	Exibe o tamanho do dispositivo SATA 2 em GB, se o dispositivo for um disco rígido

Advanced – Processor Configuration (Avançado – Configuração do processador)

Intel Hyper-Threading Technology	Permite ativar ou desativar o recurso de Tecnologia Intel Hyper-Threading do processador – Enabled (Ativado) ou Disabled (Desativado) (Ativado por padrão)
Intel(R) SpeedStep Technology	Permite ativar ou desativar o recurso de Tecnologia Intel SpeedStep do processador – Enabled (Ativado) ou Disabled (Desativado) (Ativado por padrão)
Intel(R) Virtualization Technology	Permite ativar ou desativar o recurso de Tecnologia de virtualização Intel do processador – Enabled (Ativado) ou Disabled (Desativado) (Ativado por padrão)
CPU XD Support	Permite ativar ou desativar o modo de desativação da execução do processador – Enabled (Ativado) ou Disabled (Desativado) (Ativado por padrão)
Limit CPUID Value	Permite limitar o valor máximo ao qual a função CPUID padrão do processador oferece suporte – Enabled (Ativado) ou Disabled (Desativado) (Desativado por padrão)
Multi Core Support	Permite ativar ou desativar o processador com múltiplos núcleos – Enabled (Ativado) ou Disabled (Desativado) (Ativado por padrão)
Intel(R) Turbo Boost Technology	Permite ativar ou desativar o modo de Tecnologia Intel Turbo Boost do processador – Enabled (Ativado) ou Disabled (Desativado) (Ativado por padrão) NOTA: A opção de Tecnologia Intel Turbo Boost é exibida somente se esse recurso contar com o suporte do processador.

Advanced — USB Configuration (Avançado — Configuração USB)

Rear USB Ports	Permite ativar ou desativar as portas USB traseiras — Enabled (Ativado) ou Disabled (Desativado) (Ativados por padrão) (Ativado por padrão)
Side USB Ports	Permite ativar ou desativar as portas USB laterais — Enabled (Ativado) ou Disabled (Desativado) (Ativados por padrão) (Ativado por padrão)

Advanced — Onboard Device Configuration (Avançado — Configuração dos dispositivos onboard)

Onboard Audio Controller	Permite ativar ou desativar o controlador de áudio embutido Enabled (Ativado) ou Disabled (Desativado) (Ativado por padrão)
SATA Mode	Exibe o modo SATA no computador (ATA por padrão)
Onboard LAN Controller	Permite ativar ou desativar o controlador de LAN embutido Enabled (Ativado) ou Disabled (Desativado) (Ativado por padrão)
Onboard LAN Boot ROM	Permite inicializar o computador a partir de uma rede, Enabled (Ativado) ou Disabled (Desativado) (Desativada por padrão)

Boot (Inicialização)

Numlock Key	Permite definir o status da tecla Num Lock durante a inicialização (Ativado é o padrão)
Secure Boot Control	Permite ativar ou desativar o controle de inicialização segura NOTA: Para ativar esse recurso, o computador precisa estar no modo de inicialização UEFI.
Load Legacy OPR0M	Permite carregar o OPR0M legado quando estiver no modo de inicialização UEFI.
Keyboard Errors	Permite habilitar ou desabilitar a exibição de erros relacionados ao teclado durante a inicialização Report or Do Not Report (Relatar ou Não relatar) (Relatar por padrão)

Boot (Inicialização) (Continuação)

USB Boot Support	Permite ativar ou desativar a inicialização a partir de dispositivos de armazenamento em massa USB, como disco rígido, unidade óptica, chave USB e assim por diante Enabled (Habilitado) ou Disabled (Desabilitado); (Enabled [Habilitado] por padrão)
Boot Mode	Permite escolher um modo de inicialização para o computador legado ou UEFI (UEFA) (Legado por padrão)
1st Boot Device	Exibe o primeiro dispositivo de inicialização
2nd Boot Device	Exibe o segundo dispositivo de inicialização
3rd Boot Device	Exibe o terceiro dispositivo de inicialização
4th Boot Device	Exibe o quarto dispositivo de inicialização
5th Boot Device	Exibe o quinto dispositivo de inicialização
Hard Disk Drivers	Exibe a sequência de inicialização do disco rígido
USB Storage Drivers	Exibe a sequência de inicialização da unidade e armazenamento USB
CD/DVD ROM Drivers	Exibe a sequência de inicialização da unidade ótica

Power (Alimentação)

Wake Up by Integrated LAN/WLAN	Permite que o computador seja ligado por sinais de LAN especiais ou sem fio Enabled (Ativado) ou Disabled (Desativado) (Desativado, por padrão)
AC Recovery	Permite configurar o comportamento do computador após a recuperação de uma falha de energia Power Off (Desligado); Power On (Ligado); Last Power State (Último estado de energia), (Desligado por padrão)
Auto Power On	Permite ativar ou desativar a opção de ligar o computador automaticamente Enabled (Ativado) ou Disabled (Desativado) (Desativado, por padrão)

Auto Power On Mode	Permite configurar o computador para ligar automaticamente todos os dias ou em uma data pré-selecionada. Esta opção só pode ser configurada se o Auto Power On mode (modo Auto Power On) estiver definido como Enabled (Habilitado) Everyday (Todo dia) ou Selected Day (Dia selecionado) (Dia selecionado por padrão)
Auto Power On Date	Permite definir a data que o computador deve ligar automaticamente. Esta opção só pode ser configurada se o Auto Power On mode (Modo de ativação automática) estiver definido como Enabled (Habilitado) 1 a 31 (15 é o padrão)
Auto Power On Time	Permite definir a hora que o computador deve ligar automaticamente. Esta opção só pode ser configurada se o Auto Power On mode (Modo de ativação automática) estiver definido como Enabled (Habilitado) hh:mm:ss (12:30:30 por padrão)

Security (Segurança)

Supervisor Password	Exibe a senha do supervisor
User Password	Exibe a senha do usuário
Set User Password	Permite definir, alterar ou excluir a senha do usuário
Password Check	Permite ativar a verificação de senha quando você tenta entrar na configuração do sistema ou a cada vez que o computador é inicializado Setup or Always (Configuração ou Sempre); (Setup [Configuração] por o padrão) NOTA: A opção Password Check (Verificação de senha) fica visível somente quando a senha do usuário.

Set Supervisor Password	<p>Permite definir, alterar ou excluir a senha do usuário. A senha do supervisor controla o acesso ao utilitário de configuração do sistema.</p> <p>NOTA: Excluir a senha do supervisor exclui a senha do usuário. Defina a senha do supervisor antes de definir a senha do usuário.</p>
User Access Level	<p>Permite restringir ou conceder acesso ao utilitário de configuração do sistema. No Access (Sem acesso); View Only (Apenas visualização); Limited (Limitado); Full Access (Acesso completo); (Acesso completo é o padrão)</p> <ul style="list-style-type: none"> • No Access (Sem acesso): impede o usuário de editar opções de configuração do sistema • View Only (Somente exibir): permite aos usuários somente exibir as opções de configuração do sistema • Limited (Limitado): permite aos usuários editar opções limitadas da configuração do sistema • Full Access (Acesso total): permite aos usuários editar todas as opções da configuração do sistema, exceto a senha do supervisor

Exit (Sair)

Save Changes and Reset	Permite sair da configuração do sistema e salvar suas alterações
Discard Changes and Reset	Permite sair da configuração do sistema e carregar os valores anteriores de todas as opções de configuração do sistema.
Load Defaults	Permite carregar os valores padrão de todas as opções da configuração do sistema

Boot Sequence (Sequência de inicialização)

Este recurso permite alterar a sequência de inicialização dos dispositivos.

Boot Options (Opções de inicialização)

- **USB Floppy Device (Dispositivo de disquete USB)** — O computador tenta inicializar a partir da unidade de disquete USB. Se não houver nenhum sistema operacional na unidade, o computador gera uma mensagem de erro.
- **Internal HDD Devices (Dispositivo de disco rígido interno)** — O computador tenta inicializar a partir da unidade de disco rígido primária. Se não houver nenhum sistema operacional na unidade, o computador gera uma mensagem de erro.
- **USB Storage Device (Dispositivo de armazenamento USB)** — Insira o dispositivo de memória em uma porta USB e reinicie o computador. Quando **F12 Boot Options** (Opções de inicialização F12) aparecer no canto inferior direito da tela, pressione <F12>. O BIOS detecta o dispositivo e adiciona a opção USB Flash ao menu de inicialização.
- **Internal ODD Devices (Dispositivo de unidade de disco óptico interno)** — O computador tenta inicializar a partir da unidade óptica. Se não houver disco na unidade ou o disco não for inicializável, o computador gera uma mensagem de erro.



NOTA: A inicialização através de um dispositivo USB só poderá ser feita se este dispositivo for inicializável. Para certificar-se de que o dispositivo é inicializável, verifique a documentação do dispositivo.

- **Onboard NIC Device (Dispositivo NIC integrado)** — O computador tenta a inicialização a partir de uma rede. Se não for localizado nenhum sistema operacional na rede, o computador gera uma mensagem de erro.



NOTA: para inicializar a partir da rede, certifique-se que a opção **Onboard LAN boot ROM** (ROM de inicialização de LAN integrado) esteja ativada na configuração do sistema. Consulte "Opções de configuração do sistema" na página 86.

Como alterar a sequência de inicialização para a inicialização atual

Você pode usar este recurso para alterar a sequência de inicialização atual, como por exemplo: realizar a inicialização com início na unidade óptica para executar o Dell Diagnostics com base no disco *Drivers and Utilities* (Drivers e Utilidades). A sequência de inicialização anterior é restaurada na próxima inicialização.

- 1 Caso você realize a inicialização de um dispositivo USB, conecte-o a uma porta USB.
- 2 Ligue (ou reinicie) o computador.
- 3 Quando **F2 Setup**, **F12 Boot Options** (F2 Configuração, F12 Opções de inicialização) for exibido no canto inferior direito da tela, pressione <F12>.



NOTA: Se você esperar muito tempo e o logotipo do sistema operacional aparecer, aguarde até aparecer a área de trabalho do Microsoft Windows. Em seguida, desligue o computador e tente de novo.

O menu **Boot Device Menu** (Menu de dispositivos de inicialização) será mostrado, contendo a lista de todos os dispositivos de inicialização disponíveis.

- 4 No **Boot Device Menu** (Menu de dispositivos de inicialização), escolha o dispositivo de onde deseja inicializar.

Por exemplo, se você realizar a inicialização de uma chave de memória USB, selecione a opção **USB Storage Device** (Dispositivo de armazenagem USB) e pressione <Enter>.



NOTA: A inicialização através de um dispositivo USB só poderá ser feita se este dispositivo for inicializável. Para certificar-se de que o dispositivo é inicializável, verifique a documentação do dispositivo.

Como alterar a sequência de inicialização para inicializações futuras

- 1 Entre na configuração do sistema. Consulte "Como entrar na configuração do sistema" na página 85.
- 2 Use as teclas de seta para selecionar a opção de menu **Boot** (Inicialização) e pressione <Enter> para acessar o menu.



NOTA: Anote a sequência de inicialização atual, se desejar restaurá-la mais tarde.

- 3 Pressione as teclas de seta para cima e para baixo para mover-se através da lista de dispositivos.
- 4 Pressione o sinal (+) ou (-) para mudar a prioridade de inicialização do dispositivo.

Como eliminar senhas esquecidas

⚠️ ADVERTÊNCIA: Antes de trabalhar na parte interna do computador, leia as instruções de segurança fornecidas com seu computador e siga as instruções em "Antes de começar" na página 9. Depois de trabalhar na parte interna do computador, siga as instruções fornecidas em "Depois de trabalhar na parte interna do computador" na página 11. Para obter mais informações sobre as melhores práticas de segurança, consulte o site de conformidade normativa em dell.com/regulatory_compliance.

- 1 Remova a tampa do suporte. Consulte "Como remover a capa do suporte traseiro" na página 15.
- 2 Remova o suporte. Consulte "Como remover o suporte" na página 17.
- 3 Remova a tampa traseira. Consulte "Como remover a tampa traseira" na página 19.
- 4 Remova a blindagem da placa do sistema. Consulte "Como remover a blindagem da placa do sistema" na página 37.
- 5 Localize o jumper de redefinição de senha de 3 pinos (PWCLR1) na placa do sistema. Consulte "Componentes da placa do sistema" na página 13.
- 6 Remova o plugue do jumper de dois pinos dos pinos dois e três e coloque-o nos pinos 1 e 2.

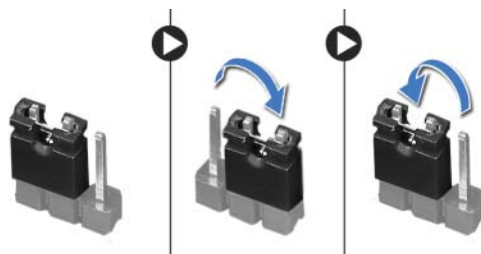

- 7 Aguarde cerca de cinco segundos para limpar a configuração de senha.
- 8 Remova o plugue do jumper de 2 pinos dos pinos 1 e 2 e recoloque-o nos pinos 2 e 3.
- 9 Recoloque a blindagem da placa do sistema. Consulte "Como recolocar a blindagem da placa do sistema" na página 38.
- 10 Recoloque a tampa traseira. Consulte "Como recolocar a tampa traseira" na página 20.
- 11 Recoloque o suporte. Consulte "Como recolocar o suporte" na página 18.
- 12 Recoloque a tampa do suporte. Consulte "Como recolocar a capa do suporte traseiro" na página 16.
- 13 Siga as instruções descritas em "Depois de trabalhar na parte interna do computador" na página 11.

Como limpar as configurações do CMOS

⚠️ ADVERTÊNCIA: Antes de trabalhar na parte interna do computador, leia as instruções de segurança fornecidas com seu computador e siga as instruções em "Antes de começar" na página 9. Depois de trabalhar na parte interna do computador, siga as instruções fornecidas em "Depois de trabalhar na parte interna do computador" na página 11. Para obter mais informações sobre as melhores práticas de segurança, consulte o site de conformidade normativa em dell.com/regulatory_compliance.

⚠️ ADVERTÊNCIA: É necessário desconectar o computador da tomada elétrica para limpar as configurações do CMOS.

- 1 Remova a tampa do suporte. Consulte "Como remover a capa do suporte traseiro" na página 15.
- 2 Remova o suporte. Consulte "Como remover o suporte" na página 17.
- 3 Remova a tampa traseira. Consulte "Como remover a tampa traseira" na página 19.
- 4 Remova a blindagem da placa do sistema. Consulte "Como remover a blindagem da placa do sistema" na página 37.
- 5 Localize o jumper de redefinição do CMOS de 3 pinos (CMOCL1) na placa do sistema. Consulte "Componentes da placa do sistema" na página 13.
- 6 Remova o plugue do jumper de dois pinos dos pinos dois e três e coloque-o nos pinos 1 e 2.

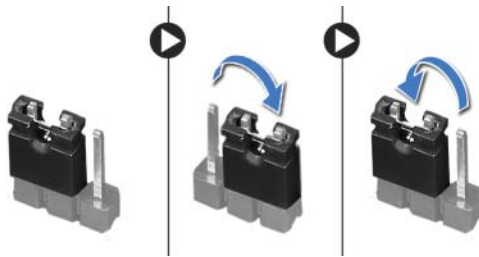

- 7 Aguarde cerca de cinco segundos para limpar a configuração do CMOS.
- 8 Remova o plugue do jumper de 2 pinos dos pinos 1 e 2 e recoloque-o nos pinos 2 e 3.
- 9 Recoloque a blindagem da placa do sistema. Consulte "Como recolocar a blindagem da placa do sistema" na página 38.
- 10 Recoloque a tampa traseira. Consulte "Como recolocar a tampa traseira" na página 20.
- 11 Recoloque o suporte. Consulte "Como recolocar o suporte" na página 18.
- 12 Recoloque a tampa do suporte. Consulte "Como recolocar a capa do suporte traseiro" na página 16.
- 13 Siga as instruções descritas em "Depois de trabalhar na parte interna do computador" na página 11.

Como atualizar o BIOS

Pode ser necessário atualizar o BIOS quando uma nova atualização estiver disponível ou na troca da placa de sistema. Para atualizar o BIOS:

- 1 Ligue o computador.
 - 2 Visite **dell.com/support**.
 - 3 Se você tiver a etiqueta de serviço do computador, digite-a e clique em **Enviar**.
Se você não tiver a etiqueta de serviço do computador, clique em **Detectar etiqueta de serviço** para permitir a detecção automática da etiqueta de serviço do seu computador.
-  **NOTA:** Caso a etiqueta de serviço não seja detectada automaticamente, selecione o seu produto nas categorias de produtos.
- 4 Clique em **Exibir Drivers e Downloads**.
 - 5 Na lista suspensa **Sistema operacional**, selecione o sistema operacional instalado no computador.
 - 6 Clique em **BIOS**.
 - 7 Clique em **Fazer download do arquivo** para baixar a versão mais recente do BIOS do computador.
 - 8 Na próxima página, selecione **Download de um arquivo** e clique em **Continuar**.
 - 9 Salve o arquivo assim que o download estiver concluído, navegue até a pasta na qual foi baixado o arquivo de atualização do BIOS.
 - 10 Clique duas vezes no ícone do arquivo de atualização do BIOS e siga as instruções na tela.